

	AQD-DD1050E	AQD-DD950E
Kích thước sản phẩm (Rộng x Sâu x Cao) mm	595 x 595 x 850	
Khối lượng tịnh (Kg)	80,0	
Khối lượng giặt/vắt tối đa (Kg)	10,5 / 9,5	
Công suất đầu vào tối đa (W)	1850	
Nguồn điện áp/Tần số/Dòng điện hoạt động tối đa	220V / 50Hz / 10A	
Áp suất nước yêu cầu (MPa)	0,03 ~ 1,0	
Số chương trình giặt	16	
Tiêu chuẩn áp dụng	TCVN 8526:2013 TCVN 7492:2010	

Hướng dẫn đăng ký bảo hành điện tử

Cách 1: Đăng ký trực tuyến tại website: <http://baohanhdientu.aquavietnam.com.vn>

Cách 2: Đăng ký qua tin nhắn SMS, gửi đến tổng đài 8077 (*)

Cử pháp tin nhắn: AQUA_Số Máy_Ngày Mua

Ví dụ: AQUA CG0LL700900W0K310001 03/05/2019

_ : khoảng trắng

Ngày mua theo định dạng: DD/MM/YYYY (ví dụ: 03/05/2019)

(*) Giá thay đổi tùy theo mức giá quy định của nhà mạng (VNPT, Mobi, Viettel,...)

Cách 3: Đăng ký trực tuyến qua ZALO của AQUA Việt Nam



Bước 1: Vào mục tìm kiếm trên trang Zalo, nhập và chọn "AQUA Việt Nam", hoặc vào mục cài đặt trên trang Zalo, chọn chức năng quét mã QR Zalo Aqua, di chuyển camera đến vùng chứa mã QR Zalo trên sản phẩm để quét.

Bước 2: Chọn mục "Quan tâm" để đăng ký thành viên của AQUA Việt Nam.

Bước 3: Thực hiện đăng ký bảo hành điện tử theo hướng dẫn.

Mã QR Zalo

Cách 4: Gọi Tổng đài miễn phí 1800 58 58 32

Chú ý: Nhân viên tổng đài chăm sóc khách hàng sau khi tiếp nhận và kiểm tra thông tin đăng ký bảo hành điện tử của khách hàng sẽ:

- Liên lạc với khách hàng, rất mong quý khách hàng tiếp nhận cuộc gọi và cung cấp thêm những thông tin cần thiết để việc đăng ký được đầy đủ.
- Nhân viên sẽ cung cấp cho quý khách mã bảo hành điện tử và thời gian bảo hành sản phẩm.

Để được hưởng đầy đủ quyền lợi bảo hành, khách hàng vui lòng thực hiện đăng ký bảo hành trong vòng 15 ngày sau khi mua máy theo một trong các cách thức trên. Việc không thực hiện đăng ký bảo hành đúng thời gian quy định có thể ảnh hưởng đến quyền lợi bảo hành của Quý khách sau này.

Điều kiện bảo hành điện tử

• THỜI HẠN BẢO HÀNH MÁY GIẶT MIỄN PHÍ:

- Nếu có hóa đơn tài chính: 24 tháng kể từ ngày mua và không quá 30 tháng kể từ ngày sản xuất.
- Nếu không có hóa đơn tài chính: thời hạn bảo hành là 30 tháng kể từ ngày sản xuất.

• CÁC TRƯỜNG HỢP KHÔNG ĐƯỢC BẢO HÀNH MIỄN PHÍ:

- Sản phẩm hư hỏng do vận chuyển, sử dụng sai chức năng, lắp đặt không đúng theo sách hướng dẫn, nguồn điện không ổn định, sử dụng sai điện thế, sử dụng nguồn nước yếu, dơ, phèn... hoặc bảo quản không tốt như để bụi, cặn bẩn, động vật, côn trùng, vật lạ... vào máy.
- Sản phẩm hư do bị rơi hoặc do tác động bên ngoài, tai nạn, thiên tai, lũ lụt làm nứt, móp bể, rỉ sét.
- Khách hàng tự ý tháo gỡ, thay đổi cấu trúc sản phẩm hoặc sản phẩm đã được sửa chữa ở những nơi không phải là Trung tâm bảo hành hoặc Trạm bảo hành ủy quyền của Công Ty TNHH Điện Máy AQUA Việt Nam.
- Số máy, kiểu máy trên sản phẩm bị cạo sửa, xóa mất, thông tin sản phẩm không phù hợp với hóa đơn tài chính liên quan đến sản phẩm (nếu có).
- Không bảo hành bộ lọc xơ vải và các phụ kiện kèm theo.
- Các trường hợp yêu cầu vệ sinh sản phẩm, bảo trì sản phẩm không nằm trong hạng mục bảo hành.

• YÊU CẦU BẢO HÀNH:

- Gọi Tổng Đài Hotline: 1800 58 58 32, bấm nhánh 2 (hoặc)
- Gửi Tin nhắn SMS: AQUA_YCBH gửi 8077 (_ : khoảng trắng)
- Gửi E-mail về phòng CSKH: cskh@aquavietnam.vn
- Website: Kết nối trang www.yeucaubaohanh.aquavietnam.vn

AQUA

TÀI LIỆU HƯỚNG DẪN SỬ DỤNG

AQD-DD1050E AQD-DD950E

Máy Giặt Lồng Ngang Hoàn Toàn Tự Động

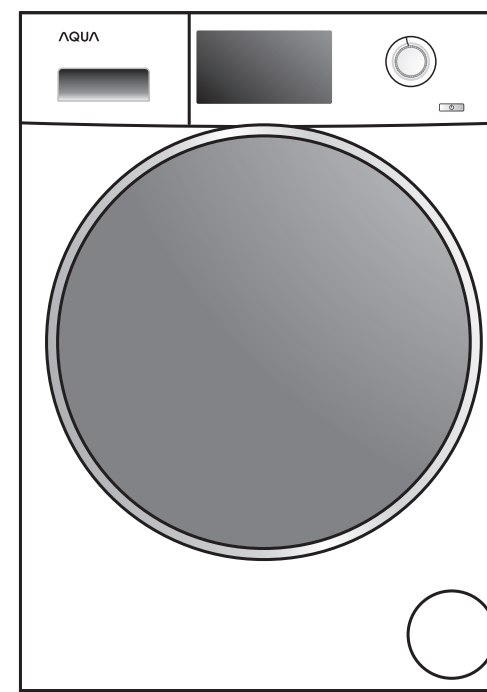

Trước khi vận hành máy giặt, vui lòng đọc kỹ và làm theo tài liệu hướng dẫn sử dụng này.

SẢN PHẨM ÁP DỤNG BẢO HÀNH ĐIỆN TỬ, VUI LÒNG XEM CHI TIẾT TRANG CUỐI ĐỂ BIẾT THÊM THÔNG TIN.

Cám ơn Quý Khách Hàng đã sử dụng sản phẩm của AQUA.

Vui lòng đọc kỹ những hướng dẫn này trước khi sử dụng. Nó bao gồm những thông tin quan trọng có thể giúp bạn sử dụng an toàn, đúng cách và đạt kết quả tốt nhất khi sử dụng cũng như khi vệ sinh máy giặt.

Hãy cất giữ hướng dẫn sử dụng này ở nơi thuận tiện để bạn có thể tham khảo về sau khi cần thiết.

Nếu bạn bán, cho hoặc tặng máy giặt này, hãy luôn nhớ chuyển sách hướng dẫn sử dụng đính kèm cho người sở hữu mới để họ có thể hiểu rõ các tính năng của máy giặt cũng như sử dụng nó một cách an toàn.

Ý nghĩa các ký hiệu



----- Nên



----- Không nên



----- Các thông tin và mẹo sử dụng



----- Cảnh báo! Thông tin an toàn quan trọng!



----- Thông tin về môi trường

Tiêu hủy

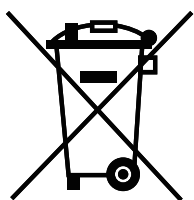

Giúp bảo vệ môi trường và sức khỏe con người.
Hãy để các sản phẩm đóng gói và linh/phụ kiện điện tử của nó tại vị trí thích hợp để tái sử dụng.
Không tiêu hủy máy này lẫn với rác thải sinh hoạt.
Hãy liên hệ với các cơ sở tái chế hoặc các cửa hàng, đại lý của AQUA để được tư vấn.

Cảnh báo!

Nguy cơ gây tổn thương hoặc ngạt thở

Ngắt điện cấp cho máy giặt. Vô hiệu hoặc loại bỏ dây nguồn. Gỡ bỏ nắp cửa để tránh trường hợp trẻ em và vật nuôi mắc kẹt bên trong máy.

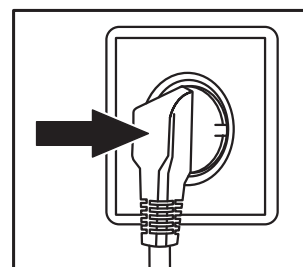
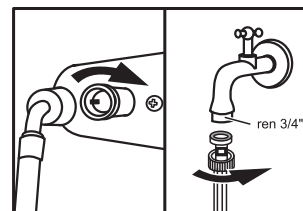
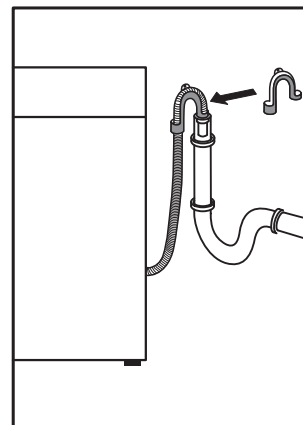

9.5. Ống xả nước

Nối đầu ống xả với đường ống thoát nước âm tường. Sử dụng móc treo chữ U để treo ống, lưu ý độ cao treo ống phải từ 80-100cm so với mặt sàn đặt máy. Tốt nhất, nên cố định ống xả vào các móc ở mặt sau máy.

Cảnh báo!

- Chỉ sử dụng bộ ống được cấp kèm theo máy.
- Không sử dụng lại ống cũ.
- Chỉ sử dụng nguồn nước lạnh.
- Nguồn nước sử dụng phải sạch và trong.

Lưu ý

Không được nhúng chìm ống xả vào nước, phải cố định chắc chắn và tránh rò rỉ. Nếu đặt ống xả xuống sàn hoặc độ cao treo ống dưới 80cm, máy sẽ tự xả khi đang ở tiến trình cấp nước (self-siphoning). Không nối dài ống xả. Nếu cần, hãy liên hệ với Chăm sóc khách hàng để được tư vấn.

9.6. Ống cấp nước

Chắc rằng các vòng gioăng cao su phía trong đầu nối của ống cấp nước vẫn còn nguyên.

1. Siết đầu nối (cong) vào máy.
2. Siết đầu còn lại (thẳng) vào vòi nước có đầu ren 3/4".

9.7. Cấp điện cho máy

- Sử dụng điện áp nguồn 220V-50Hz, ổ cắm điện và cầu chì bảo vệ phải phù hợp với thông số ghi trên nhãn máy (lớn hơn 10A).
- **Ổ cắm điện và máy giặt phải được nối đất.** Không sử dụng loại ổ cắm nhiều chấu hoặc ổ cắm nối dài.
- Phích cắm phải phù hợp với ổ cắm.

Cảnh báo!

Đảm bảo mọi thứ (nguồn điện, ống cấp, ống xả) kết nối chắc chắn, ở điều kiện khô và không bị rò rỉ.

Ống cấp/xả không có dấu hiệu bị hư hỏng, xoắn hay bẻ gập.

Nếu dây điện bị hư, nó chỉ nên được thay thế bởi chính hãng (xem trên nhãn bảo hành) để tránh rủi ro.

Sử dụng chương trình “Diệt khuẩn”

Sau mỗi lần lắp đặt hoặc thời gian dài sử dụng, trước lần sử dụng đầu tiên hoặc sau mỗi lần bảo dưỡng, bạn nên chạy chương trình “Diệt khuẩn” ở điều kiện không tải với một lượng nhỏ bột giặt/nước giặt vào lồng giặt hoặc sử dụng chất tẩy rửa đặc biệt để loại bỏ các cặn bẩn còn dính trên lồng giặt.

2. Tháo 10 vít (R1-R10) và 2 giá đỡ gia cố (S1-S2).

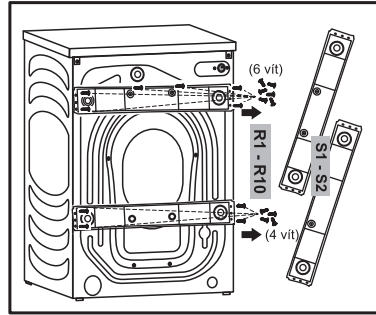

3. Che lại các vị trí lỗ hở bằng 4 nắp che.

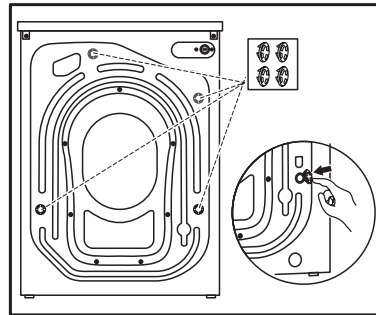

Cất giữ các phụ kiện bảo vệ dùng cho vận chuyển



Giữ lại những phụ kiện này để sử dụng về sau. Hãy tháo chúng ra trước khi sử dụng máy, và lắp trở lại khi muốn di chuyển máy đến một vị trí khác.

9.4. Điều chỉnh cân bằng cho máy

Lắp đặt máy trên một nền phẳng và chắc chắn. Điều chỉnh các chân để máy đạt mức cân bằng. Việc này giúp giảm độ rung và tiếng ồn khi máy vận hành, đồng thời cũng giảm nguy cơ hỏng hóc. Nên sử dụng thước thủy (level) để điều chỉnh.

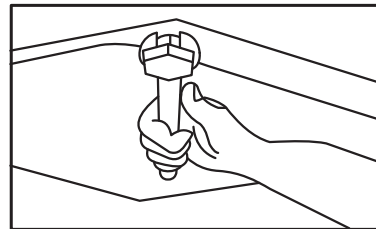

1- Quy tắc an toàn quan trọng.....4-5

2- Mô tả sản phẩm.....6

3- Bảng điều khiển7-11

4- Chương trình giặt.....12

5- Sử dụng hàng ngày.....13-17

6- Giặt thân thiện & tiết kiệm18

7- Bảo dưỡng và vệ sinh.....19-21

8- Giải quyết sự cố22-24

9- Lắp đặt sản phẩm25-27

10- Thông số kỹ thuật.....28

Tham khảo nhãn mác trên quần áo và phải sử dụng đúng loại đồ mà máy có khả năng giặt. Đây là loại hàng gia dụng, chỉ sử dụng nội địa. Máy không được thiết kế cho mục đích thương mại, công nghiệp.

Cấm mọi cải tạo/thay đổi trên máy vì có thể gây nguy hiểm, giảm hiệu lực bảo hành.



Trước lần sử dụng đầu tiên

- ...đảm bảo máy còn nguyên vẹn, không hư hỏng.
- ...tháo các đai ốc dùng cho vận chuyển.
- ...tháo các thành phần đóng gói và để xa tầm tay trẻ em.
- ...cần ít nhất 2 người để di chuyển máy.

Sử dụng hằng ngày

- ...trẻ trên 8 tuổi và những người trưởng thành mắc chứng suy giảm thể chất, giác quan, các bệnh lý thần kinh hoặc thiếu kiến thức và kỹ năng thực tiễn đều có thể vận hành máy này nếu họ được giám sát, chỉ dẫn sử dụng máy an toàn cũng như hiểu được các mối nguy hiểm tiềm tàng liên quan.
- ...để các chất giặt tẩy xa tầm tay trẻ em.
- ...kéo khóa quần áo, thắt lại các dây cột và các vật nhỏ vì chúng có thể làm rối quần áo. Nếu cần, hãy sử dụng lưới/túi giặt bảo vệ.
- ...rút phích cắm nguồn sau mỗi lần giặt xong hoặc trước khi thực hiện bảo dưỡng vệ sinh định kỳ để đảm bảo an toàn và tiết kiệm điện.
- ...cắm phích cắm kéo ra để ngắt điện cho máy, tuyệt đối không nắm kéo phần dây điện.

Không được...

- ...để trẻ dưới 3 tuổi lại gần máy giặt trừ phi có người lớn giám sát.
- ...để trẻ em chơi đùa với máy giặt.
- ...để trẻ em hoặc vật nuôi tới gần máy giặt khi cửa máy đang mở.
- ...chạm hoặc thao tác trên máy khi đang mang chân trần hoặc khi tay/chân còn ướt.
- ...trùm hoặc phủ kín máy giặt khi máy đang hoạt động hoặc ngay khi máy vừa kết thúc chương trình giặt vì máy cần thời gian để phần nước bên trong bay hơi hết.
- ...đặt các vật nặng, các nguồn nhiệt hay vật ẩm ướt lên mặt trên máy giặt.
- ...sử dụng loại bột giặt dễ cháy hoặc chất tẩy khô ở gần khu vực đặt máy giặt.
- ...sử dụng các chất phun xịt dễ cháy ở gần vị trí đặt máy.
- ...giặt trực tiếp quần áo còn dính ẩm do hóa chất hoặc dung môi. Hãy phơi khô chúng ngoài trời trước khi đem giặt.
- ...cắm hoặc tháo phích cắm điện ở nơi có sự hiện diện của khí gas dễ cháy.
- ...cài đặt nhiệt độ dòng nước giặt ở mức cao khi giặt quần áo có chất xốp hoặc cao su.
- ...giặt quần áo có dính bột.

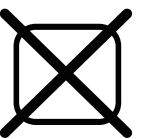

9.1. Chuẩn bị

Lấy máy giặt ra khỏi thùng đóng gói.

Tháo các phụ kiện đóng gói bao gồm các miếng xốp và tấm phim bọc máy. Hãy để chúng ngoài tầm với của trẻ em. Trong khi tháo, bạn có thể thấy các giọt nước còn đọng lại trên bọc nylon hoặc bên trong lồng giặt. Hiện tượng này là bình thường vì đó là nước còn sót lại trong quá trình kiểm tra tại nhà máy.



Tiêu hủy phụ kiện đóng gói

Hãy để các phụ kiện đóng gói ngoài tầm với của trẻ em và tiêu hủy chúng theo tiêu chí thân thiện với môi trường.

9.2. Lắp tấm chắn chuột

Khi mở thùng đóng gói, bạn sẽ thấy tấm chắn chuột. Nó có tác dụng ngăn các vật lạ vào bên trong máy.

1. Chuẩn bị sẵn tấm chắn chuột (A) cùng với 2 vít siết (B) đính kèm theo máy.
2. Hạ từ từ máy xuống nền phẳng sao cho phần nắp cửa hướng lên trên, mặt đáy hướng về phía người lắp.
3. Lắp tấm chắn chuột vào đúng các vị trí khe gá và cố định nó bằng vít. Sau cùng, dựng máy đứng lên.

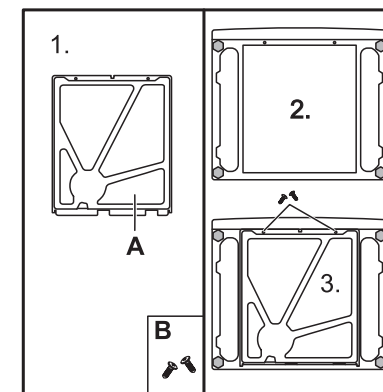

9.3. Tháo các phụ kiện bảo vệ dùng cho vận chuyên

Các phụ kiện này được lắp vào mặt sau của máy giặt để chống sự rung lắc mạnh cũng như tránh hỏng hóc cho các linh kiện máy bên trong. Để máy hoạt động được, bạn phải tháo chúng ra.

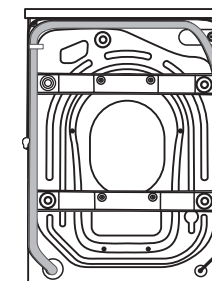

1. Tháo 4 đai ốc vận chuyển (T1-T4).

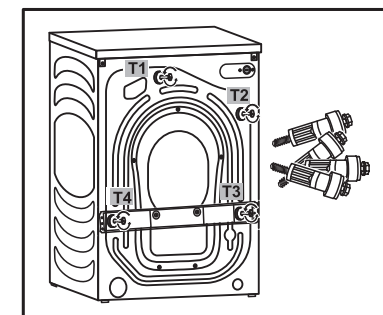

Lỗi	Nguyên nhân	Cách giải quyết
Bọt trào qua khe cửa và/hoặc ngăn chứa nước tẩy/giặt/mềm vải.	Bọt giặt/nước giặt không phù hợp.	Chỉ nên sử dụng loại nước giặt dành riêng cho máy cửa trước.
Ngừng đếm trong một khoảng thời gian (trước mỗi giai đoạn vắt).	Máy đang khử bọt. Máy chỉnh tải cân bằng để động cơ đề lên tốc độ vắt ổn định.	Đây là hiện tượng bình thường.
Không vắt được.	Quần áo phân bố không đều (lịch tải).	Cân chỉnh quần áo và chạy lại lại chương trình vắt.
Hiệu quả giặt kém.	Chương trình giặt không phù hợp. Bọt giặt/nước giặt chất lượng kém. Giặt quá tải. Quần áo phân bố không đều.	Chọn chương trình giặt khác. Chọn loại chất giặt phù hợp với mức bẩn của quần áo và theo khuyến cáo của nhà sản xuất. Giảm lượng đồ giặt. Xếp gọn quần áo trong lồng giặt.
Quần áo còn dính bột giặt.	Các chất không hòa tan trong bột giặt có thể dính vào quần áo dưới dạng các đốm trắng.	Cài đặt xả tăng cường. Dùng bàn chải phủi sạch các đốm trắng bám trên đồ giặt. Chọn bột giặt/nước giặt khác.
Quần áo có các mảng xám.	Do các hợp chất béo như dầu, kem, mỡ,... bám vào.	Giặt sơ quần áo bằng một loại chất tẩy đặc biệt.

Lưu ý

Nếu sau khi kiểm tra mà vẫn xuất hiện lỗi, hãy tắt máy và rút phích cắm điện của máy ra khỏi nguồn. Sau đó, gọi cho Chăm sóc khách hàng.

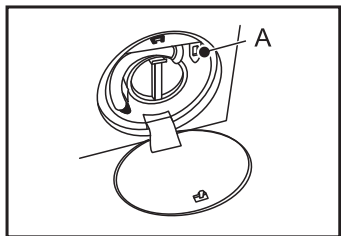
**8.4. Sự cố về nguồn điện**

Khi mất điện giữa chừng, máy sẽ nhớ chương trình giặt dang dở. Khi có điện trở lại, hãy nhấn nút “Công tắc nguồn” để máy thực hiện nốt các tiến trình còn lại. Trong trường hợp mất điện giữa chừng thì cửa máy giặt vẫn khóa. Nếu muốn lấy đồ giặt ra, bạn phải chắc rằng không còn nhìn thấy mực nước qua lớp cửa kính.

Hãy làm cẩn thận kẻo bị phỏng!

Thực hiện các bước từ 1 đến 6 như đã trình bày trong phần “Bảo dưỡng và vệ sinh - Bộ lọc xả”. Kéo cần A xuống 1 đoạn đến khi nghe thấy tiếng “click”. Lấy quần áo ra ngoài và đóng nắp che bộ lọc xả.

Không được...

...mở ngăn chứa chất tẩy/giặt/xả khi máy đang hoạt động.
...tì vào cửa khi máy đang hoạt động vì có thể gây phỏng.
...mở cửa máy giặt khi còn nhìn thấy mực nước qua lớp kính.
...cố dùng sức để mở cửa máy giặt. Cửa được trang bị bộ phận khóa tự động và sẽ mở khi vừa kết thúc chương trình giặt.

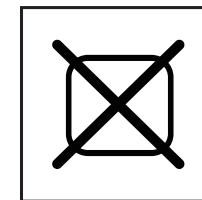
**Vệ sinh và bảo dưỡng**

...để ý tới trẻ em khi cho phép chúng phụ bạn vệ sinh bảo dưỡng.
...ngắt điện máy giặt trước khi thực hiện vệ sinh bảo dưỡng.
...vệ sinh phần gioăng (vòng đệm) cửa. Hãy mở cửa máy và ngăn chứa chất tẩy/giặt/xả khi không sử dụng để tránh mùi hôi.
...dây điện bị hư chỉ nên được thay bởi chính hãng, các đại lý hay cá nhân được AQUA ủy quyền để tránh rủi ro.

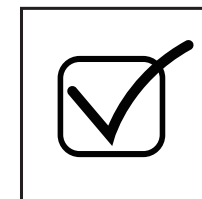
**Không được...**

...sử dụng các chất phun xịt để vệ sinh máy giặt.
...tự ý sửa chữa máy giặt. Trong trường hợp cần thiết, hãy gọi cho Chăm sóc khách hàng để được tư vấn.

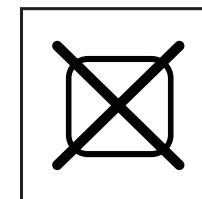
**Lắp đặt**

...máy giặt phải được đặt ở nơi thông thoáng có khoảng không gian đủ rộng để đóng mở cửa dễ dàng.
...chỉ lắp đặt/vận hành máy ở nơi có nhiệt độ môi trường trên 5°C.
...sử dụng đúng nguồn điện ghi trên nhãn máy.
...chỉ sử dụng dây nguồn và bộ ống cấp đính kèm theo máy. Nếu dây điện bị hư, hãy gọi nhân viên bảo trì điện.
...sử dụng ổ cắm điện đơn 250V-10A được nối đất và ở vị trí thao tác thuận tiện (cấp/ngắt điện). **Máy giặt sử dụng phải được nối đất.**
...đảm bảo các vị trí kết nối ống luôn chắc chắn và không có rò rỉ.

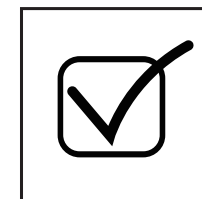
**Không được...**

...lắp đặt máy ở ngoài trời, nơi ẩm ướt hoặc những nơi có nguy cơ rò rỉ cao như dưới các bồn nước. Nếu xảy ra rò rỉ, hãy ngắt điện máy giặt và để máy khô tự nhiên.
...đặt máy trực tiếp lên thảm, gàn tường hoặc gàn đồ đạc.
...dưới ánh nắng trực tiếp hoặc những nơi gần nguồn nhiệt.
...sử dụng các loại ổ cắm điện di động kéo dài để nối dài dây dẫn.

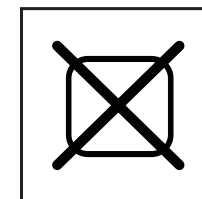

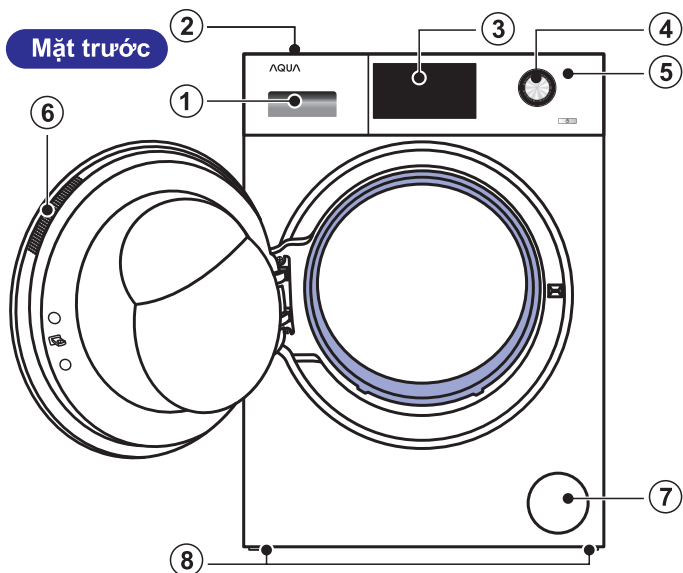

Mặt trước

1. Ngăn chứa nước tẩy/giặt/mềm vải
2. Mặt trên máy
3. Màn hình LED
4. Nút xoay chọn chương trình
5. Bảng điều khiển
6. Tay nắm cửa
7. Nắp che bộ lọc xả
8. Chân chỉnh cân bằng

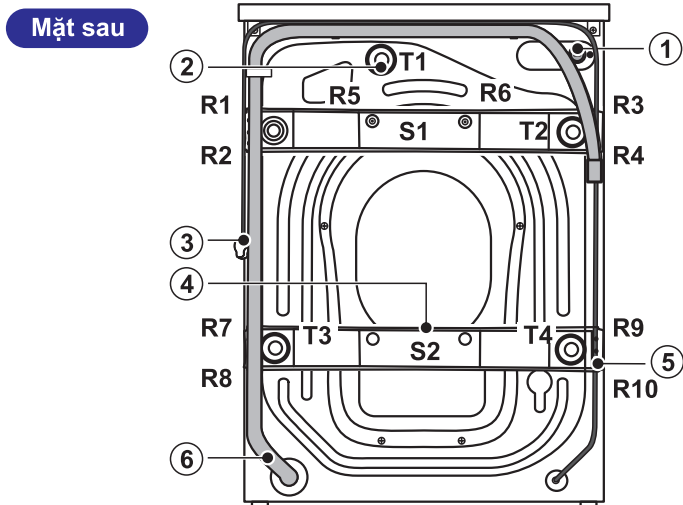

Mặt sau

1. Ngõ vào van cấp nước
2. Đai ốc dùng cho vận chuyển (T1-T4)
3. Dây điện nguồn
4. Giá đỡ gia cố (S1-S2)
5. Vít siết giá đỡ gia cố (R1-R10)
6. Ống xả nước

Lưu ý:
Hình minh họa trong sách có thể khác đôi chút so với thực tế.

Phụ kiện đi kèm

Hãy kiểm tra danh sách phụ kiện đi kèm theo máy bên dưới đây.

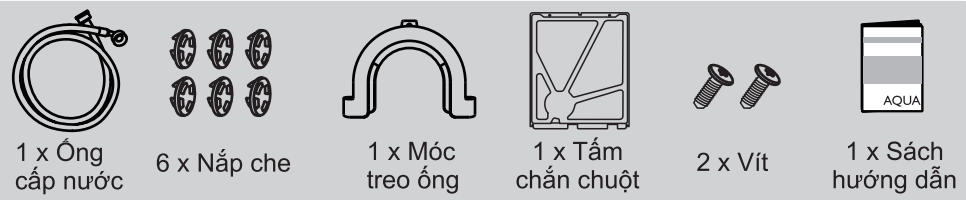

Lỗi	Nguyên nhân	Cách giải quyết
FR	Lỗi cảm biến mực nước.	Liên hệ với trạm bảo hành gần nhất.
F7	Lỗi động cơ giặt/ vắt.	Liên hệ với trạm bảo hành gần nhất.
F E0		
F C 1	Lỗi mạch điều khiển.	Liên hệ với trạm bảo hành gần nhất.
F C 2		
U nb	Quần áo phân bố không đều (lệch tải).	Giảm tải hoặc chỉnh tải cân bằng.

8.3. Sự cố không hiển thị mã lỗi

Lỗi	Nguyên nhân	Cách giải quyết
Máy không hoạt động.	Chưa chọn chương trình giặt. Cửa đóng chưa đúng cách. Chưa mở máy. Không có điện nguồn. Bật chức năng khóa trẻ em.	Chọn chương trình giặt. Đóng cửa lại. Nhấn nút "Công tắc nguồn". Kiểm tra nguồn điện. Tắt chức năng khóa trẻ em.
Cấp nước không đủ.	Chưa mở vòi nước. Ống cấp nước bị gấp. Ngõ vào van cấp nước bị tắc. Áp suất nước dưới 0.03 MPa. Cửa đóng chưa đúng cách. Nguồn nước có vấn đề.	Mở vòi nước. Kiểm tra ống cấp nước. Thông tắc ngõ vào cấp nước. Kiểm tra áp suất nước. Đóng cửa lại. Kiểm tra nguồn nước.
Máy tự xả khi đang cấp nước.	Độ cao treo ống xả dưới 80cm. Đầu ống xả chìm trong nước.	Treo ống xả đúng cách. Đảm bảo đầu ống xả không bị chìm trong nước.
Vấn đề về xả nước.	Ống xả bị tắc. Bộ lọc xả bị tắc. Đầu ống xả cao hơn 100cm so với sàn.	Thông tắc ống xả. Vệ sinh bộ lọc xả. Treo ống xả đúng cách.
Rung mạnh và tạo ra tiếng ồn ở mỗi giai đoạn vắt.	Chưa tháo đai ốc vận chuyển. Máy không cân bằng. Sàn đặt máy không vững. Tải trọng chưa đúng.	Tháo đai ốc vận chuyển. Chỉnh chân cân bằng. Đặt máy trên nền cứng và phẳng. Giảm tải hoặc chỉnh tải cân bằng.
Dừng trước khi kết thúc chương trình giặt.	Nguồn điện/nước có vấn đề.	Kiểm tra nguồn điện/nước.

Một số vấn đề phát sinh khi vận hành máy có thể tự giải quyết mà không cần tới các tư vấn đặc biệt. Hãy tham khảo bảng dưới đây trước khi liên hệ với đại lý bán hàng.

Cảnh báo! 

Trước khi sửa chữa, hãy tắt máy và rút phích cắm điện của máy ra khỏi nguồn. Hỏi người có kiến thức chuyên ngành khi bạn gặp vấn đề có liên quan đến điện. Vì nếu sửa không đúng cách, có thể gây ra hậu quả khôn lường. Dây điện hư chỉ nên được thay thế bởi chính hãng, các đại lý hoặc cá nhân được AQUA ủy quyền để tránh rủi ro.

8.1. Mã thông tin

Thông báo về tình trạng bình thường của máy giặt hiện tại. Đây không phải vấn đề.

Mã	Ý nghĩa
I:25	Thời gian giặt còn lại khoảng 1 tiếng 25 phút.
6:30	Thời gian giặt hoàn thành có hẹn giờ còn lại khoảng 6 tiếng 30 phút.
RU:00	Tự động cảm biến tải trọng. Chỉ có ở một số chương trình giặt.
E:nd	Kết thúc chương trình giặt. Sau một lúc máy sẽ tự động tắt nguồn.
cL:st	Đang bật chức năng Khóa trẻ em.
L:st	Cửa khóa do lồng giặt còn nhiều nước, nhiệt độ cao hay vẫn đang quay.
bE:EP OFF	Tắt âm thanh báo hiệu.
bE:EP On	Bật âm thanh báo hiệu.

8.2. Sự cố có hiển thị mã lỗi

Lỗi	Nguyên nhân	Cách giải quyết
E1	Lỗi xả nước, nước không xả hết trong khoảng 6 phút.	Vệ sinh bộ lọc xả. Treo ống xả đúng cách.
E2	Lỗi khóa cửa.	Đóng cửa máy giặt.
E4	Mức nước không đạt đến mức giặt sau khoảng 12 phút. Nước tự xả ra ngoài (Self-syphoning).	Kiểm tra mở vòi nước và đảm bảo áp suất nước cấp vào là bình thường. Treo ống xả đúng cách.
E8	Mức nước vượt ngưỡng.	Liên hệ với trạm bảo hành gần nhất.
F3	Lỗi cảm biến nhiệt độ.	Liên hệ với trạm bảo hành gần nhất.
F4	Lỗi gia nhiệt.	Liên hệ với trạm bảo hành gần nhất.

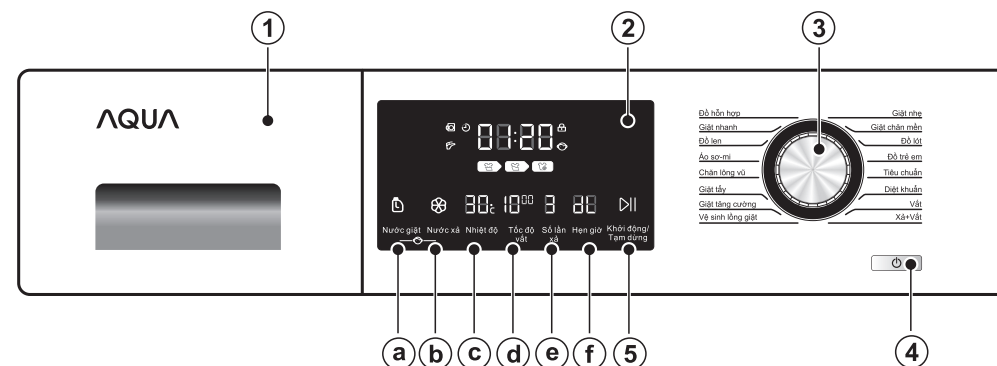

- Ngăn chứa nước tẩy/giặt/mềm vải
 - Màn hình hiển thị LED
 - Núm chọn chương trình
 - Công tắc nguồn On/Off
 - Nút “Khởi động/Tạm dừng”
- Các nút chức năng (a-f):
 - a. Nước giặt
 - b. Nước xả
 - c. Nhiệt độ
 - d. Tốc độ vắt
 - e. Số lần xả
 - f. Hẹn giờ

Âm thanh báo hiệu 

Bạn sẽ nghe thấy tín hiệu âm thanh phát ra ở những trường hợp sau:

- Khi chạm nút.
- Ngay khi kết thúc chương trình giặt.
- Xoay núm chọn chương trình
- Có lỗi phát sinh khi máy đang vận hành.

Chú ý:

Bạn cũng có thể cài đặt để tắt âm thanh báo hiệu. Hãy tham khảo thêm phần “Sử dụng hàng ngày”.

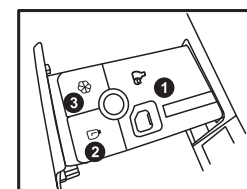

3.1. Ngăn chứa nước tẩy/giặt/mềm vải

Gồm 3 ngăn chứa:

- Ngăn 1: cấp nước tẩy (không tự động phân bố).
- Ngăn 2: tự động phân bố nước giặt (Smart Dosing).
- Ngăn 3: tự động phân bố nước mềm vải (Smart Dosing).















Chúng tôi khuyên bạn nên sử dụng các loại nước giặt tương thích được với dải nhiệt độ giặt khác nhau. Hãy tham khảo thêm hướng dẫn trên bao bì sản phẩm của nhà sản xuất.



3.3. Màn hình hiển thị LED

Màn hình sẽ hiển thị trạng thái hiện hành của máy giặt. Bao gồm thời gian giặt, tốc độ vắt, nhiệt độ của dòng nước,...

Ý nghĩa các biểu tượng (đèn báo) trên màn hình LED:

 Cửa khóa.	 Thời gian hẹn giờ/ giặt còn lại.	 Hẹn giờ. Tối đa 24 tiếng.
 Màn hình cảm ứng bị khóa.	 Đang giặt.	 Tốc độ vắt cài đặt.
 Vấn đề về nguồn nước.	 Sáng: cấp nước giặt. Nháy: thiếu nước giặt.	 Nhiệt độ nước cài đặt.
 Cửa mở.	 Sáng: cấp nước mềm vải. Nháy: thiếu nước mềm vải.	 Số lần xả cài đặt.
 Tiến trình giặt.	 Tiến trình xả.	 Tiến trình vắt.

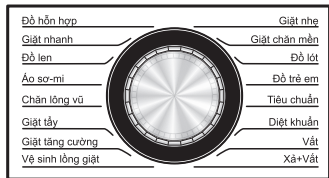

3.3. Nút xoay chọn chương trình

Bằng cách xoay nút để chọn chương trình giặt mong muốn trong tổng số 16 chương trình giặt của máy. Đèn báo chương trình ở vị trí nút xoay sẽ sáng lên. Đồng thời, màn hình LED sẽ hiển thị thời gian giặt chuẩn và các thông số giặt mặc định của chương trình.

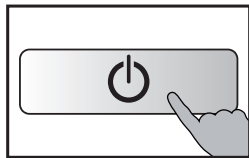

3.4. Công tắc nguồn On/Off

Nhấn giữ nút này khoảng 2 giây để mở máy. Nhấn giữ lại lần nữa để tắt máy. Nếu không có cài đặt đặt nào từ việc chạm nút hoặc xoay nút chọn chương trình thì sau một lúc, máy sẽ tự động tắt nguồn.





3.5. Nút “Khởi động/Tạm dừng”

Chạm vào nút này để vận hành hoặc tạm dừng chương trình giặt hiện hành.

- Khi đang vận hành, đèn báo “▶||” sẽ sáng.
- Khi đang tạm dừng, đèn báo “▶|| ” sẽ nhấp nháy.

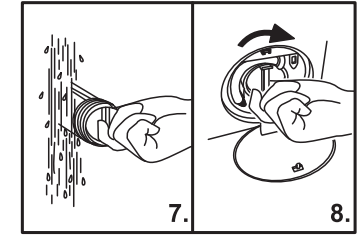
9. Rửa sạch bộ lọc xả bằng nước (7).
10. Lắp bộ lọc xả trở lại máy (8).
11. Đóng nắp che bộ lọc xả.



Cảnh báo! 

Hãy giữ cho miếng gioăng cao su của bộ lọc xả luôn sạch và không bị biến dạng. Vì nếu đóng không chặt, nước có thể rò rỉ ra ngoài.

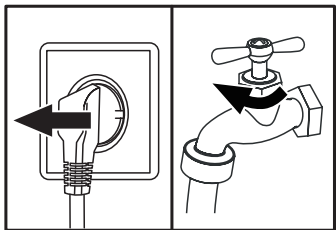

7.5. Không sử dụng máy trong khoảng thời gian dài

Hãy:

1. Rút phích cắm điện của máy ra khỏi nguồn.
 2. Khóa vòi nước.
 3. Để cửa hơi mở để tránh tạo ẩm và mùi hôi.
- Trước khi sử dụng máy lại, hãy kiểm tra kỹ phần dây điện, ống cấp, ống xả,...Đảm bảo mọi thứ vẫn được lắp đúng cách và không có rò rỉ.

Sử dụng chương trình “Diệt khuẩn”



Trước lần sử dụng lại, bạn nên chạy chương trình “Diệt khuẩn” ở điều kiện không tải với một lượng nhỏ bột giặt/nước giặt vào lồng giặt hoặc sử dụng chất tẩy rửa đặc biệt để loại bỏ các cặn bẩn còn dính trên lồng giặt.

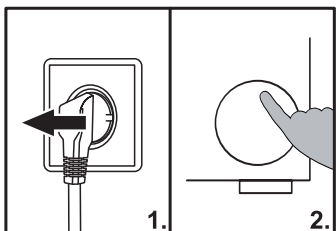

7.6. Bộ lọc xả

Nên vệ sinh bộ lọc xả hàng tháng.
Hãy kiểm tra bộ lọc xả nếu máy giặt:

- Không xả nước.
- Không vắt.
- Tạo ra tiếng ồn lớn.

Cảnh báo!



Nguy cơ gây phỏng! Nước trào ra khi tháo bộ lọc xả có thể rất nóng! Để nước nguội trước khi thao tác.

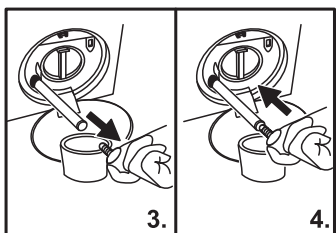

1. Tắt máy và rút phích cắm điện của máy giặt ra khỏi nguồn (1).
2. Mở nắp che bộ lọc xả bằng cách ấn nhẹ vào phần phía trên nắp (2).
3. Sử dụng khay chứa để đựng lượng nước trào ra từ ống xả phụ (3).
4. Kéo ống xả phụ ra khỏi móc ngàm và đặt đầu ống xả phụ vào khay chứa (3).
5. Tháo nắp đậy phía đầu ống xả phụ (3).
6. Để nước chảy hết vào khay. Đóng nắp đậy và lắp ống xả phụ trở lại máy (4).
7. Xoay bộ lọc xả ngược chiều kim đồng hồ để tháo nó ra ngoài (5).
8. Loại bỏ cặn bẩn, vật cứng bên trong (6).

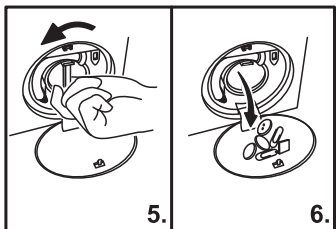

3.6. Các nút Chức năng

Chạm vào các nút này để cài đặt các tính năng thêm cho chương trình giặt. Các thông số giặt và đèn báo liên quan sẽ hiển thị trên màn hình LED.

Các thông số này sẽ vô hiệu khi bạn tắt máy hoặc chọn chương trình giặt khác. Bạn có thể chạm liên tiếp các nút nhấn chức năng để cài đặt thông số giặt cho phù hợp. Trong khi cài đặt, nếu không muốn sử dụng tính năng thêm, hãy chạm nút Chức năng cho đến khi đèn báo thông số tương ứng tắt (không hiển thị giá trị).

Lưu ý:

Không phải mọi tính năng thêm đều khả dụng cho các chương trình giặt.

Xem thêm phần “Chương trình giặt”.

Các cài đặt mặc định



Để đạt được hiệu quả giặt sạch tốt nhất, AQUA đã thiết lập sẵn các cài đặt mặc định cho từng chương trình giặt. Vì thế, nếu không có yêu cầu gì đặc biệt, hãy giữ nguyên các cài đặt mặc định đó.

3.6.1. Tính năng tự động phân bố nước giặt/nước mềm vải

Tùy theo chương trình, khối lượng quần áo và độ cứng của dòng nước mà máy sẽ tự động phân bố lượng nước giặt và nước mềm vải cho mỗi chu kỳ giặt. Bằng cách đổ đầy ngăn chứa nước giặt (tối đa 700ml) và nước mềm vải (tối đa 500ml) để sử dụng cho nhiều lần giặt khác nhau.

3.6.1.1. Nút “Nước giặt” (nút a)

Chạm vào nút này để bật/tắt tính năng tự động phân bố nước giặt.

3.6.1.2. Nút “Nước xả” (nút b)

Chạm vào nút này để bật/tắt tính năng tự động phân bố nước mềm vải.

Lưu ý:

Khi lượng nước giặt hoặc nước mềm vải trong ngăn chứa ở mức thấp hoặc đã hết thì đèn báo tương ứng sẽ nhấp nháy. Hãy đổ đầy ngăn chứa trước khi vận hành chu kỳ giặt mới.

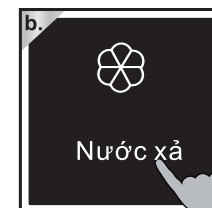

Lựa chọn mức phân bố tự động



Tùy theo nhu cầu sử dụng, người dùng có thể cài đặt mức phân bố nước giặt (d-x) hoặc mức phân bố nước mềm vải (S-x) cho phù hợp.

1. Nhấn nút “Công tắc nguồn” để mở máy.
2. **Cài đặt mức phân bố nước giặt:** Nhấn nút “Nước giặt” khoảng 3 giây để màn hình hiển thị d-x (x=1, 2, 3, 4). Xoay núm chương trình để cài đặt mức phân bố phù hợp từ 1 đến 4.

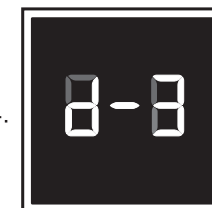

3. Cài đặt mức phân bố nước mềm vải:

Nhấn nút “Nước giặt” một lần nữa để hiển thị S-x (x= 1, 2, 3, 4).

Xoay núm chương trình để cài đặt mức phân bố phù hợp từ 1 đến 4.

4. Nhấn nút “Công tắc nguồn” để lưu cài đặt và tắt máy.

Mặc định: máy đã cài đặt mức 3 (d-3 và S-3) là mức phân bố lượng nước giặt/nước mềm vải tiêu chuẩn. Mức 4 là phân bố nhiều hơn tiêu chuẩn. Mức 2 là phân bố ít hơn tiêu chuẩn và mức 1 là phân bố ít nhất.

**3.6.2. Chức năng “Khóa trẻ em”**

Khi máy đang vận hành:

- Chạm đồng thời vào 2 nút “Nước giặt” và “Nước xả” khoảng 3 giây để bật chức năng này. Lúc này, màn hình sẽ hiển thị “CL OK”. Nó sẽ vô hiệu hóa mọi tác động lên máy khi chạm nút hay xoay núm chọn chương trình.

- Thao tác tương tự để hủy cài đặt.

**3.6.3. Nút “Nhiệt độ” (nút c)**

- Chạm vào nút này để cài đặt nhiệt độ cho dòng nước giặt. Nếu không muốn gia nhiệt, hãy chạm nút liên tiếp cho đến khi đèn báo thông số tương ứng tắt.

- Giặt bằng hơi nước (Steam Wash):** chỉ khả dụng với những chương trình có cài đặt nhiệt độ giặt trên 60°C. Xem thêm phần “Chương trình giặt”.

Lưu ý: Tham khảo nhãn mác trên quần áo để cài đặt nhiệt độ phù hợp trước khi bắt đầu giặt.

**3.6.4. Nút “Tốc độ vắt” (nút d)**

Chạm vào nút này để cài đặt tốc độ vắt mong muốn.

Nếu chỉ muốn xả nước trong tiến trình vắt, hãy chạm nút liên tiếp cho đến khi đèn báo thông số tương ứng tắt.

**7.1. Vệ sinh ngăn chứa nước tẩy/giặt/mềm vải**

Hãy vệ sinh ngăn chứa theo định kỳ:

- Kéo ngăn chứa ra khỏi hộc đến khi ngăn khựng lại (1).
- Nhấn vào nút (2) để tháo ngăn ra ngoài.
- Sử dụng vít dẹt để tháo phần nắp (A) ra khỏi phần thân ngăn (B) từ vị trí các chốt gài.
- Vệ sinh nắp và thân ngăn bằng nước sạch rồi để khô.
- Lắp nắp vào thân ngăn ở đúng vị trí các chốt gài.
- Lắp lại ngăn chứa vào máy.

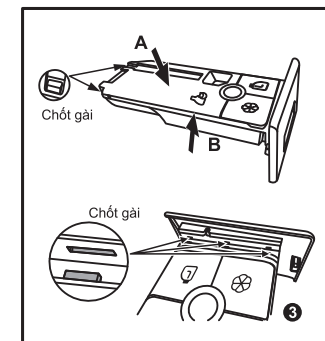
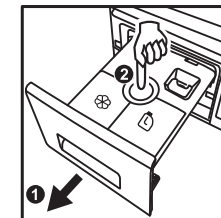
**7.2. Vệ sinh máy giặt**

Rút phích cắm điện của máy giặt ra khỏi ổ cắm điện khi muốn bảo dưỡng và vệ sinh máy. Sử dụng vải mềm có thấm nước xà phòng để lau mặt khung, ngăn chứa và các bộ phận bằng cao su. Không sử dụng chất hóa học hoặc dung môi hoạt tính để vệ sinh.

7.3. Đầu nối ống cấp và ngõ vào van cấp nước

Thường xuyên vệ sinh để tránh tình trạng tắc nghẽn ở ngõ vào van cấp nước:

Ngắt điện máy giặt và khóa vòi nước.

Tháo ống cấp nước ra khỏi máy.

Vệ sinh ngõ vào van cấp nước và tấm lọc bằng nước sạch và bàn chải.

Lắp ống cấp nước trở lại máy.

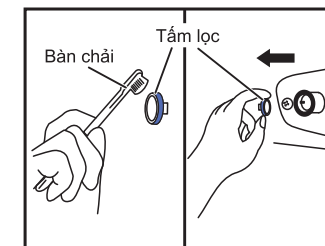
**7.4. Vệ sinh lồng giặt**

Loại bỏ các vật kim loại có thể làm máy trầy xước, rỉ sét và hư hỏng như ghim, kẹp, đồng xu,...

Sử dụng dung dịch tẩy không chứa Clo để lau. Tham khảo thêm hướng dẫn sử dụng trên bao bì sản phẩm.

Không sử dụng vật cứng hay bụi nhùi để vệ sinh.

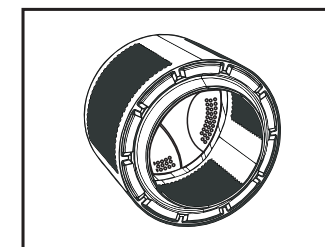
**Sử dụng chương trình “Diệt khuẩn”**

Trước mỗi lần bảo dưỡng, bạn nên chạy chương trình “Diệt khuẩn” ở điều kiện không tải với một lượng nhỏ bột giặt/nước giặt vào lồng giặt hoặc sử dụng chất tẩy rửa đặc biệt để loại bỏ các cặn bẩn còn dính trên lồng giặt.

Sử dụng có trách nhiệm theo tiêu chí thân thiện với môi trường

- Để đạt hiệu quả sử dụng tốt nhất về điện, nước, lượng chất giặt tẩy và thời gian, bạn nên cân nhắc khối lượng tải giặt tối đa như theo khuyến cáo. Tham khảo thêm phần “Chương trình giặt”.
- Không giặt quá tải.
- Chọn chương trình “Giặt nhanh” với lượng quần áo nhẹ và ít dơ.
- Sử dụng lượng nước tẩy, nước giặt, nước mềm vải phù hợp.
- Chọn nhiệt độ dòng nước giặt thấp nhất có thể. Các chất giặt, xả trên thị trường hiện tại đều cho kết quả giặt khả quan với nhiệt độ giặt dưới 60°C.
- Cài đặt các thông số giặt ở mức cao (so với thông số mặc định) khi giặt quần áo dơ nhiều.
- Nếu sau giặt có dùng máy sấy, thì trước đó nên cài đặt tốc độ vắt ở mức cao nhất.

3.6.5. Nút “Số lần xả” (nút e)

Chạm vào nút này để cài đặt số lần xả nước cho quần áo giặt. Đèn báo thông số hiển thị từ 1 đến 5 tương ứng với số lần xả từ 1 đến 5 lần và tùy vào chương trình. Nếu muốn bỏ qua tiến trình xả, hãy chạm nút liên tiếp cho đến khi đèn báo thông số tương ứng tắt.

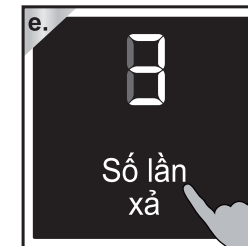
**3.6.6. Nút “Hẹn giờ” (nút f)**

Chạm vào nút này để cài đặt thời gian giặt hẹn giờ. Đèn báo tương ứng “DL” sẽ sáng lên. Các bước thời gian là 30 phút và có thể hẹn giờ từ 0,5 đến 24 tiếng.

Ví dụ:

Cài đặt thời gian hẹn giờ là 6:30 thì chương trình giặt sẽ hoàn thành sau khoảng 6 tiếng 30 phút.

Sau khi cài đặt, hãy chạm vào nút “Khởi động/Tạm dừng” để chạy chương trình giặt hẹn giờ.

Để hủy cài đặt, chạm vào nút này đến khi đèn báo “DL” tắt.

Lưu ý:

- Thời gian giặt có hẹn giờ phải dài hơn thời gian chuẩn của chương trình giặt. Nếu không, máy sẽ vận hành chương trình ngay lập tức (không chờ).
- Trong khi cài đặt, có thể xoay núm chương trình để hủy nhanh tính năng hẹn giờ.



4- Chương trình giặt

12

Chú thích:

¹⁾ *: Không gia nhiệt cho dòng nước giặt.

²⁾ Cài đặt nhiệt độ 90°C chỉ khi giặt đồ cần những yêu cầu vệ sinh đặc biệt.

³⁾ Khuyến cáo sử dụng một lượng nhỏ chất giặt vì chương trình có thời gian giặt ngắn.

⁴⁾ Nên dùng loại chất tẩy chuyên dụng để vệ sinh máy thay vì bột giặt/nước giặt.

⁵⁾ Lần lượt với model AQD-DD950E và -DD1050E.

⁶⁾ Không nên giặt đầy tải vì dễ gây lệch tải khi vắt, tạo tiếng ồn lớn và làm cho thời gian giặt kéo dài hơn.

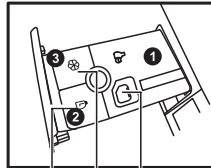

1. Ngăn cấp nước tẩy.
2. Ngăn cấp nước giặt.
3. Ngăn cấp nước mềm vải.

● Có ○ Tùy chọn / Không

Chương trình giặt	Tải tối đa (kg) ⁵⁾	Nhiệt độ (°C)		Tối đa	Mặc định	Loại đồ giặt	Tốc độ vắt mặc định (vòng/phút)	Hẹn giờ	
		Tối đa	Mặc định						
Đồ hỗn hợp	9,5/10,5 ⁶⁾	60	30	○	○	/	Cotton/Tổng hợp	1000	○
Giặt nhanh ³⁾	1,0	40	* ¹⁾	○	○	/	Cotton đơn nhẹ	1000	○
Đồ len	1,0	40	* ¹⁾	○	○	/	Sợi len	800	○
Áo sơ-mi	2,0	40	40	○	○	/	Cotton/Tổng hợp	1000	○
Chăn lông vũ	2,0	40	40	○	○	/	Cotton	800	○
Giặt tẩy	9,5/10,5 ⁶⁾	90 ²⁾	30	○	○	●	Sợi len	1000	○
Giặt tăng cường ⁶⁾	9,5/10,5 ⁶⁾	90 ²⁾	30	○	○	/	Cotton/Tổng hợp	1000	○
Vệ sinh lồng giặt ⁴⁾	0	90 ²⁾	90 ²⁾	/	/	/	/	600	/
Giặt nhẹ	2,0	30	30	○	○	/	Đồ nhẹ/Lụa	600	○
Giặt chăn mền	6,5/7,0	60	30	○	○	/	Cotton/Tổng hợp	1000	○
Đồ lót	4,5/5,0	60	40	○	○	/	Đồ lót	1000	○
Đồ trẻ em	4,5/5,0	90 ²⁾	40	○	○	/	Cotton/Tổng hợp	1000	○
Tiêu chuẩn	4,5/5,0	60	30	○	○	/	Cotton/Tổng hợp	1000	○
Diệt khuẩn	4,5/5,0	90 ²⁾	90 ²⁾	○	○	/	Cotton (chịu nhiệt)	1000	○
Vắt	9,5/10,5 ⁶⁾	/	/	/	/	/	Quần áo khả giặt	1000	/
Xả+Vắt	9,5/10,5 ⁶⁾	/	/	/	○	/	Quần áo khả giặt	1000	/

17

5- Sử dụng hàng ngày

Chức năng khóa cửa

Để an toàn, cửa sẽ khóa trong khi máy đang vận hành với đèn báo “” sáng tương ứng. Cửa chỉ mở khi kết thúc chương trình giặt hoặc khi thực hiện đúng các thao tác hủy chương trình như đã hướng dẫn ở phần trước.

Trường hợp lồng giặt còn nước, nhiệt độ bên trong còn cao hay lồng giặt vẫn còn quay thì không thể mở cửa. Màn hình sẽ hiển thị “Lo c t”.

5.12. Sau khi giặt

1. Màn hình hiển thị “E n d” khi kết thúc chương trình giặt.

2. Sau một lúc, máy sẽ tự động tắt nguồn.

3. Hãy lấy đồ giặt ra khỏi máy ngay khi vừa giặt xong để tránh tình trạng đồ giặt bị nhàu.

4. Khóa vòi nước.

5. Rút phích cắm điện của máy ra khỏi nguồn.

6. Mở cửa máy để tránh tạo ẩm và mùi hôi. Để cửa máy hơi mở nếu không sử dụng.

Màn hình chờ - chế độ tiết kiệm điện

● Chế độ màn hình chờ (Standby mode) được tính từ khoảng thời gian ngay khi bạn vừa mở máy nhưng không thực hiện thao tác gì (như chọn chương trình, cài đặt thông số giặt). Sau 2 phút, màn hình hiển thị sẽ tắt. Đây là tính năng tiết kiệm điện của máy giặt (Energy-saving).

● Để thoát khỏi màn hình chờ, hãy chạm nút bất kỳ trên màn hình hoặc xoay núm.

5.13. Cài đặt/hủy cài đặt âm thanh báo hiệu

Để hủy, làm như sau:

1. Nhấn nút “Công tắc nguồn” để mở máy.

2. Chọn chương trình “Vắt”.

3. Chạm đồng thời 2 nút “Nước xả” và “Tốc độ vắt” khoảng 3 giây đến khi màn hình hiển thị “bE EP 0FF”.

Để cài đặt, thực hiện thao tác như trên đến khi màn hình hiển thị “bE EP 0n”.

Khi đóng/mở cửa

Do ma sát giữa gioăng cao su và cửa kính nên có thể phát sinh tiếng kêu nhỏ. Đây là hiện tượng bình thường vì cửa máy giặt cần đóng kín để tránh rò rỉ nước khi giặt.

5.7. Mở máy

Nhấn nút “Công tắc nguồn” để mở máy. Lúc này, màn hình LED và đèn báo sẽ sáng lên.

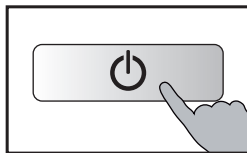
**5.8. Chọn chương trình giặt**

Để đạt được kết quả giặt tốt nhất, hãy chọn chương trình phù hợp với loại vải và mức dơ của quần áo.

Xoay núm để chọn chương trình. Lúc này, đèn báo chương trình và màn hình LED sáng lên.

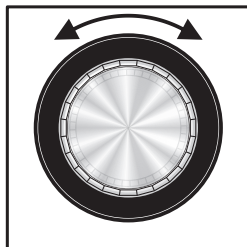
**Loại bỏ mùi hôi**

Trước lần sử dụng đầu tiên, bạn nên chạy chương trình “Diệt khuẩn” ở điều kiện không tải với một lượng nhỏ bột giặt/nước giặt vào lồng giặt hoặc sử dụng chất tẩy rửa đặc biệt để loại bỏ các cặn bẩn còn dính trên lồng giặt.

5.9. Thêm các tùy chọn

Cài đặt tính năng thêm từ các nút Chức năng. Tham khảo thêm phần “Bảng điều khiển”.

**5.10. Vận hành chương trình giặt**

Chạm vào nút “Khởi động/Tạm dừng” để vận hành chương trình giặt. Máy sẽ hoạt động dựa trên các thông số đã cài đặt. Việc thay đổi thông số chỉ khả dụng khi bạn hủy chương trình giặt đó.

**5.11. Dừng - hủy chương trình giặt**

• Để tạm dừng chương trình giặt hiện hành:

1. Chạm vào nút “Khởi động/Tạm dừng”. Lúc này, đèn báo thời gian sẽ nhấp nháy.
2. Chạm lần nữa để tiếp tục chương trình giặt.

• Để hủy chương trình giặt và các cài đặt hiện hành:

1. Chạm vào nút “Khởi động/Tạm dừng” để dừng máy.
2. Nhấn nút “Công tắc nguồn” khoảng 3 giây để tắt máy.
3. Nhấn nút “Công tắc nguồn” để mở máy. Chạy chương trình “Vắt” để xả nhanh lượng nước tồn bên trong.
4. Ngay khi vừa kết thúc chương trình “Vắt”, nhấn nút “Công tắc nguồn” mở máy, chọn và cài đặt thông số cho chương trình giặt mới.

5.1. Nguồn điện

Nối máy giặt với nguồn điện xoay chiều 220V 50Hz. Tham khảo thêm phần “Lắp đặt sản phẩm”.

5.2. Nguồn nước

Nối ống cấp nước của máy giặt với vòi nước. Nguồn nước phải sạch và trong.

Chú ý!

Trước mỗi lần sử dụng, hãy mở vòi nước và kiểm tra rò rỉ.

5.3. Chuẩn bị quần áo giặt

- **Không nên giặt quá tải.** Đối với từng chương trình giặt, chỉ nên áp dụng với lượng tải bằng 80% lượng tải giặt tối đa. **Xem thêm phần “Chương trình giặt”.**
- Phân loại quần áo theo loại sợi vải (sợi cotton, sợi tổng hợp, sợi len hay lụa) và mức độ bẩn. Tham khảo chi tiết trên nhãn mác quần áo.
- Tách riêng quần áo trắng và quần áo màu. Giặt sơ quần áo màu trước bằng tay để kiểm tra có bị lem màu hay không.
- Lấy hết các vật còn sót trong túi quần áo như chìa khóa, đồng xu, các phụ kiện trang điểm (trâm cài, ghim, kẹp,...) ra ngoài.
- Quần áo không dính viên, đồ nhẹ, mỏng và hàng dệt mịn nên được đặt vào túi giặt để tránh hư hỏng. Sẽ là tốt hơn nếu giặt bằng tay hoặc giặt khô.
- Kéo lại khóa quần áo, cài lại các móc gài, khuy cúc cho chắc chắn. Chú ý lộn trái đồ Jeans, đồ vải hoa in,...
- Sử dụng túi giặt cho đồ lót và các đồ giặt nhỏ như vớ, áo ngực, ruy băng,...
- Xếp gọn quần áo dày hoặc khổ lớn vào máy trước, sau đó tới đồ nhỏ hơn. Với lượng đồ giặt dày hoặc khổ lớn, không nên vượt quá 1/3 tổng khối lượng tải cho một mẻ giặt.
- Quần áo phải nằm gọn trong lồng giặt, không vắt lên vòng đệm (gioăng) cửa hoặc lộ ra ngoài.
- Trước và sau khi giặt, hãy kiểm tra và làm sạch vòng đệm (gioăng) cửa, đặc biệt là ở các vị trí khe.
- Khi thao tác cho quần áo vào hoặc lấy quần áo ra, nên thực hiện cẩn thận và từng ít một. Việc này giúp phòng ngừa các phần cứng hoặc kim loại trên quần áo (như khuy cúc, trâm cài,...) có thể cạ mạnh và làm rách vòng đệm (gioăng) cửa.

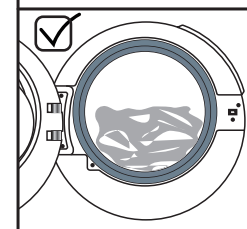
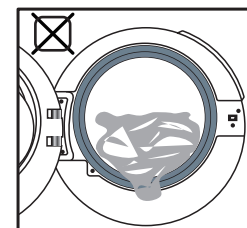
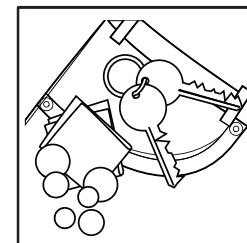
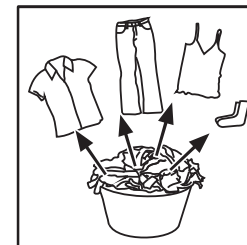
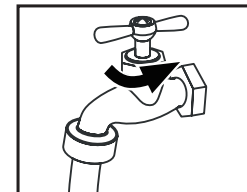
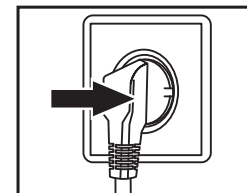



Chú ý! 

Quần áo không làm từ chất liệu vải, cũng như có đính các mẫu trang trí nhỏ, các sợi ruy băng dài, có cạnh sắc,... có thể gây hư hại cho máy giặt và các quần áo khác.





Ý nghĩa các ký hiệu trên nhãn quần áo**Quá trình giặt**

 Giặt máy, tốc độ vắt tối đa - Nhiệt độ giặt không quá 95°C	 Giặt máy, tốc độ vắt tối đa - Nhiệt độ giặt không quá 60°C	 Giặt máy, tốc độ vắt t.bình - Nhiệt độ giặt không quá 60°C
 Giặt máy, tốc độ vắt tối đa - Nhiệt độ giặt không quá 40°C	 Giặt máy, tốc độ vắt t.bình - Nhiệt độ giặt không quá 40°C	 Giặt máy, tốc độ vắt tối thiểu - Nhiệt độ giặt không quá 40°C
 Giặt máy, tốc độ vắt tối đa - Nhiệt độ giặt không quá 30°C	 Giặt máy, tốc độ vắt t.bình - Nhiệt độ giặt không quá 30°C	 Giặt máy, tốc độ vắt tối thiểu - Nhiệt độ giặt không quá 30°C
 Giặt tay - Nhiệt độ giặt không quá 40°C	 Không được giặt	

Quá trình tẩy

 Có thể dùng bất kỳ loại thuốc tẩy nào	 Chỉ dùng loại oxygen, không dùng loại Clo	 Không được tẩy
--	---	--





Quá trình sấy

 Có thể sấy Nhiệt độ trung bình	 Có thể sấy Nhiệt độ thấp	 Không thể sấy
 Phơi đồ trên móc treo thông thường	 Phơi đồ trên mặt phẳng ngang	

Quá trình ủi

 Ủi thông thường ở nhiệt độ cao, tối đa 200°C	 Ủi thông thường ở nhiệt độ trung bình, tối đa 150°C	 Ủi thông thường ở nhiệt độ thấp, tối đa 110°C (không ủi hơi)
 Không được ủi		

Quá trình xử lý đặc biệt

 Giặt khô với mọi loại dung môi gốc tetra-chloroethene	 Giặt khô với mọi loại dung môi gốc hydro-carbons	 Không được giặt khô
 Giặt ướt	 Không được giặt ướt	

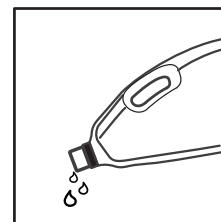
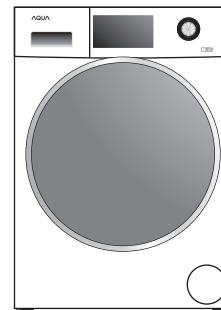
**5.4. Cho đồ giặt vào trong máy giặt**

Mở cửa máy giặt và cho quần áo vào bên trong tuân tự từng cái một.

Không cho quá tải. Sử dụng lượng đồ giặt tối đa theo khuyến cáo đối với từng chương trình giặt.

Có thể đặt bàn tay lên phần đỉnh của đồ giặt để kiểm tra có đầy tải hay chưa.

Chắc rằng không có phần quần áo nào lộ ra ngoài.

Cẩn thận đóng cửa lại.

5.5. Lựa chọn nước giặt

Hiệu quả và hiệu suất giặt được quyết định bởi chất lượng của loại nước giặt mà bạn sử dụng.

Chỉ sử dụng nước giặt dành riêng cho máy giặt cửa trước.

Nếu cần, hãy sử dụng loại chuyên dụng, như cho sợi tổng hợp và sợi len.

Tham khảo thêm cách sử dụng trên bao bì sản phẩm của nhà sản xuất.



Không sử dụng các chất giặt khô như trichloroethylene hay các sản phẩm có tính năng tương tự.

Lưu ý: không nên sử dụng loại nước giặt tạo quá nhiều bọt vì sẽ kéo dài thời gian khử bọt dẫn đến tăng thời gian giặt.

5.6. Thêm nước giặt/nước mềm vải

1. Kéo nhẹ ngăn chứa nước giặt/mềm vải ra.

2. Cho nước giặt/mềm vải vào ngăn tương ứng. Chú ý không thêm quá vạch "max".

Model	Dung tích chứa tối đa (ml)		
			
AQD-DD1050E	500	700	100
AQD-DD950E			

3. Đóng ngăn chứa lại.

Lưu ý:

Tham khảo cách sử dụng nước tẩy/giặt/mềm vải trên bao bì sản phẩm.

Đảm bảo đã cấp nước tẩy/giặt/mềm vải vào ngăn tương ứng trước khi bắt đầu chương trình giặt.

Nếu dùng nước giặt đậm đặc thì nên pha loãng nó với nước. Hãy chọn chương trình giặt phù hợp với nhãn mác ghi trên quần áo.

Khối lượng quần áo cho mỗi lần giặt nên tham khảo ở phần "Chương trình giặt".

