

**UPDATE 28-12-2018**

SẢN PHẨM ÁP DỤNG BẢO HÀNH ĐIỆN TỬ

VUI LÒNG GỌI **1800-585832**

ĐỂ ĐĂNG KÝ BẢO HÀNH

**AQUA**

**HƯỚNG DẪN SỬ DỤNG  
INSTRUCTION MANUAL**

**AQR-IG585AS**

**Tủ lạnh**

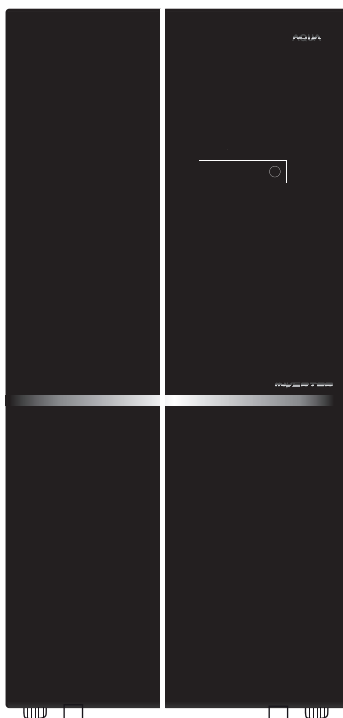

## MỤC LỤC

Lời cảm ơn .....	2
Thông tin an toàn sản phẩm .....	3~6
Mục đích sử dụng.....	7
Tên các bộ phận trong tủ lạnh.....	8
Bảng điều khiển .....	9
Sử dụng .....	10~16
Thiết bị.....	17~18
Chăm sóc và vệ sinh .....	19~20
Xử lý sự cố.....	21~23
Lắp đặt tủ lạnh .....	24~27
Thông số kỹ thuật.....	28
Chăm sóc khách hàng .....	29~30

**AQR-IG585AS(GB)**

**AQR-IG585AS(GS)**

**AQR-IG585AS(SG)**

## LỜI CẢM ƠN

### Cám ơn quý khách đã sử dụng sản phẩm AQUA.

Để sử dụng tủ lạnh tốt hơn, vui lòng đọc kỹ tài liệu hướng dẫn này trước khi sử dụng. Tài liệu hướng dẫn này bao gồm các thông tin quan trọng, sẽ giúp bạn hiểu rõ về sản phẩm, đảm bảo an toàn khi sử dụng, lắp đặt và bảo dưỡng sản phẩm tủ lạnh đúng cách.

Xin giữ tài liệu cẩn thận ở nơi thuận tiện, để bạn có thể dễ dàng tham khảo cho việc sử dụng tủ lạnh an toàn và đúng cách.

#### Chú thích



**CẢNH BÁO** - Thông tin an toàn quan trọng



Thông tin tổng hợp và các mẹo nhỏ



Thông tin môi trường

#### Hủy bỏ



Để giúp bảo vệ môi trường và sức khỏe con người, hãy đóng gói sản phẩm muốn hủy bỏ vào trong thùng kín và đưa tới nơi tái chế. Khi tái chế, hãy tháo rời các linh kiện điện, điện tử ra khỏi tủ lạnh. Không bỏ các sản phẩm được đánh dấu như hình bên vào thùng rác gia đình. Hãy chuyển sản phẩm tới các cơ sở tái chế của địa phương hoặc thành phố nơi bạn sinh sống để được tư vấn hủy bỏ sản phẩm đúng cách.



#### Cảnh báo

##### Nguy cơ chấn thương và ngạt khí

Môi chất lạnh phải được hủy bỏ đúng cách. Đảm bảo các ống của hệ thống lạnh không bị hư hỏng trước khi hủy bỏ. Rút dây điện nguồn ra hẳn. Cắt dây điện nguồn và bỏ đi. Bỏ tất cả các khay, kệ, ngăn kéo cũng như đệm cửa và các miếng dán để ngăn trẻ em và vật nuôi bị kẹt trong tủ lạnh.

#### Linh kiện đi kèm

Vui lòng kiểm tra các phụ kiện và tài liệu kèm theo theo danh sách này:

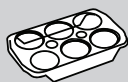

Khay trứng



Sách hướng  
dẫn sử dụng

## THÔNG TIN AN TOÀN SẢN PHẨM

Trước khi cắm điện sử dụng tủ lạnh, quý khách vui lòng hãy đọc các cảnh báo an toàn dưới đây.



### CẢNH BÁO !

#### Trước khi sử dụng tủ lạnh lần đầu.

- ▶ Phải chắc chắn tủ lạnh không bị hư hỏng trong quá trình vận chuyển.
- ▶ Loại bỏ tất cả các vật liệu đóng gói, giữ chúng cẩn thận tránh xa tầm tay trẻ em.
- ▶ Chờ ít nhất 2 tiếng đồng hồ trước khi lắp đặt tủ lạnh để đảm bảo hệ thống lạnh được hoạt động hiệu quả.
- ▶ Luôn luôn vận chuyển tủ lạnh bằng tay bởi ít nhất hai người vì tủ này có trọng lượng rất nặng.

#### Lắp đặt tủ lạnh.

- ▶ Tủ lạnh phải được đặt ở nơi khô ráo thoáng mát. Đảm bảo khoảng cách phía trên và xung quanh tủ lạnh ít nhất 10 cm.
- ▶ Không bao giờ đặt tủ lạnh tại nơi không khí ẩm thấp hoặc khu vực bị văng nước, ngập nước. Dùng vải mềm lau khô và sạch nước hoặc vết bẩn bẩn vào tủ, ngăn ngừa rỉ sét ảnh hưởng đến tính năng cách điện của tủ.
- ▶ Không được đặt tủ lạnh tại nơi có ánh sáng mặt trời trực tiếp hoặc nguồn phát sinh nhiệt (ví dụ: bếp, lò sưởi...).
- ▶ Chọn vị trí lắp đặt có nền phẳng và chắc chắn. Nếu không, điều chỉnh chân hai bên phù hợp với điều kiện vị trí đặt tủ.
- ▶ Giữ thông thoáng khí xung quanh, tránh bị cản trở đối với tủ lạnh đặt trong phòng hay tủ lạnh âm tường.
- ▶ Đảm bảo điện áp hoạt động của tủ lạnh phù hợp với điện áp nguồn. Nếu không, liên hệ với người có chuyên môn về điện.
- ▶ Đây là loại sản phẩm sử dụng nguồn điện 220 VAC/50 Hz. Biến động điện áp bất thường có thể là nguyên nhân làm tủ khởi động bị lỗi, hoặc làm hư hỏng đến bộ phận điều khiển nhiệt độ, máy nén hay phát sinh tiếng ồn bất thường khi tủ đang hoạt động. Trong trường hợp này, phải lắp đặt thêm ổn áp để đảm bảo nguồn điện ổn định.
- ▶ Dùng dây điện nguồn nối đất riêng biệt.
- ▶ Không sử dụng ổ cắm nhiều đầu hay dây điện bị nối.

## THÔNG TIN AN TOÀN SẢN PHẨM



### CẢNH BÁO!

- ▶ Đảm bảo dây điện nguồn không bị kẹt bởi tủ lạnh. Không được đề lên dây điện nguồn.
- ▶ Không được làm hư hỏng hệ thống làm lạnh.

### Sử dụng hàng ngày

- ▶ Tủ lạnh này có thể được sử dụng với trẻ em trên 8 tuổi. Người không có đủ sức khỏe, giác quan, tâm thần hoặc thiếu kinh nghiệm và kiến thức, nhưng nếu họ được hướng dẫn hoặc giám sát một cách an toàn và hiểu được các tác nhân gây nguy hiểm thì có thể sử dụng tủ lạnh.
- ▶ Không để trẻ em dưới 3 tuổi lại gần tủ lạnh trừ khi chúng được giám sát liên tục.
- ▶ Không được để trẻ em chơi đùa với tủ lạnh.
- ▶ Nếu phát hiện rò rỉ môi chất làm lạnh hoặc các loại khí dễ cháy khác từ các nguồn gần tủ lạnh, lập tức đóng van của nguồn khí bị rò rỉ lại, mở tất cả cửa và cửa sổ, tuyệt đối không được rút điện nguồn tủ lạnh hoặc bất kì thiết bị nào.
- ▶ Nhiệt độ môi trường xung quanh tủ lạnh để tủ hoạt động bình thường là từ 16°C đến 43°C. Tủ lạnh có thể sẽ không làm việc tốt nếu nhiệt độ môi trường thấp hơn hoặc cao hơn ngưỡng nhiệt độ cho phép.
- ▶ Không được để vật dụng không đảm bảo an toàn (đồ vật nặng, bình chứa nước) trên nóc tủ lạnh. Đó là nguyên nhân gây nguy hiểm cho người sử dụng khi rơi xuống hoặc gây điện giật do tiếp xúc với nước.
- ▶ Không được kéo các kệ đựng chai lọ trên cửa. Cửa có thể bị nghiêng, kệ đựng chai lọ có thể bị rút ra hoặc tủ có thể bị đổ ngã.
- ▶ Chỉ đóng mở cửa ở vị trí tay cầm. Khe hở giữa cửa với cửa và giữa cửa với thân tủ là rất nhỏ. Không nên đưa ngón tay của bạn vào khe hở giữa hai cửa, tránh việc ngón tay của bạn bị kẹp. Mở và đóng cửa chỉ khi không có trẻ em đứng trong vùng cửa đóng mở.
- ▶ Không được đặt vào trong hoặc sử dụng các chất dễ cháy nổ, ăn mòn bên trong hoặc gần tủ lạnh.

## THÔNG TIN AN TOÀN SẢN PHẨM



### CẢNH BÁO !

- ▶ Không được đặt các loại dược phẩm và các chất thí nghiệm vào trong tủ. Vì tủ lạnh này là sản phẩm dùng trong gia đình, nhà sản xuất không khuyến cáo sử dụng để bảo quản các loại vật liệu có yêu cầu nghiêm ngặt về nhiệt độ.
- ▶ Không được đặt chất lỏng trong chai, lon vào tủ lạnh. Chai lon có thể nứt, bể làm cho bạn bị thương, đồ uống có ga không được đặt trong ngăn đông nếu không có thể gây nổ trong quá trình làm lạnh.
- ▶ Kiểm tra thực phẩm trước khi cho vào tủ lạnh, không được đặt thức ăn còn nóng vào bên trong tủ.
- ▶ Không chỉnh nhiệt độ trong ngăn lạnh xuống thấp không cần thiết. Nhiệt độ ngăn lạnh có thể xuống mức nhiệt độ âm nếu được chỉnh quá thấp. Chú ý: các loại chai, lọ có thể bị nứt, bể.
- ▶ Không đụng vào thực phẩm đông lạnh bên trong ngăn đông khi tay ướt (hoặc mang bao tay). Đặc biệt không được ăn các loại kem que đá mới lấy ra từ ngăn đông. Đó là nguyên nhân gây ra tình trạng bỏng lạnh do thực phẩm dính vào. Sơ cứu: ngay lập tức rửa bằng nước lạnh. Không được kéo ra ngay có thể gây tróc da.
- ▶ Không chạm tay vào bề mặt của ngăn đông khi tủ lạnh đang hoạt động, đặc biệt là tay ướt, khi đó tay của bạn có thể bị dính vào bề mặt ngăn đông.
- ▶ Rút điện tủ lạnh ra trong trường hợp bị mất điện hoặc trước khi vệ sinh tủ. Sau ít nhất 5 phút mới cắm điện lại, việc khởi động lại ngay có thể gây hư hỏng máy nén.
- ▶ Không sử dụng bất kỳ thiết bị điện nào bên trong ngăn trữ thực phẩm của tủ lạnh, trừ khi đó là thiết bị được khuyến cáo bởi nhà sản xuất.

### Bảo dưỡng / vệ sinh tủ lạnh

- ▶ Chắc chắn trẻ em phải được giám sát nếu chúng tham gia vệ sinh và bảo dưỡng tủ lạnh.
- ▶ Rút điện của tủ lạnh ra khỏi nguồn điện trước khi tiến hành vệ sinh hoặc bảo dưỡng tủ lạnh. Sau ít nhất 5 phút mới cắm điện lại cho tủ, việc khởi động lại ngay có thể gây hư hỏng máy nén.
- ▶ Khi rút điện của tủ lạnh khỏi hệ thống điện, phải cầm phía phích cắm không được cầm dây điện.

## THÔNG TIN AN TOÀN SẢN PHẨM



### CẢNH BÁO !

- ▶ Không vệ sinh tủ bằng bàn chải, các loại bột tẩy rửa, dung môi hóa học, xăng, axit, nước sôi, v.v... Chúng sẽ gây biến dạng tủ và làm hư hại các bộ phận nhựa. Vui lòng làm sạch bằng chất tẩy rửa đặc biệt cho tủ lạnh.
- ▶ Không dùng vật sắc, nhọn để gỡ tuyết và đá bên trong tủ. Không dùng các loại bình xịt, thiết bị phát nhiệt bằng điện như là máy sưởi, máy sấy tóc, máy làm sạch bằng hơi nước hoặc bất cứ nguồn phát nhiệt nào để gỡ đá và tuyết, tránh gây hư hỏng đến các bộ phận nhựa.
- ▶ Không dùng các loại thiết bị cơ khí hoặc phương tiện khác làm tan băng nhanh, không đúng với yêu cầu từ phía nhà sản xuất.
- ▶ Trong trường hợp dây điện nguồn bị hư hỏng, dây điện phải được thay thế bởi nhà sản xuất, nhân viên bảo hành hoặc người có chuyên môn tương đương để tránh gây nguy hiểm.
- ▶ Không tự ý sửa chữa, tháo lắp hoặc điều chỉnh tủ. Trong trường hợp cần sửa chữa vui lòng liên hệ với dịch vụ bảo hành hoặc người có chuyên môn tương tự.
- ▶ Vệ sinh bụi bẩn phía sau lưng tủ ít nhất một lần một năm, để tránh xảy ra cháy, nổ gây nguy hiểm, cũng như làm hao tổn điện năng tiêu thụ.
- ▶ Không phun hay dội nước trực tiếp vào tủ lạnh khi vệ sinh.
- ▶ Không sử dụng vòi phun hay hơi nước để vệ sinh tủ lạnh.
- ▶ Không được vệ sinh kệ và khay kính bằng nước nóng. Nhiệt độ thay đổi đột ngột có thể là nguyên nhân làm bể kính.

### Thông tin về môi chất làm lạnh



### CẢNH BÁO !

Tủ lạnh này sử dụng môi chất làm lạnh dễ cháy ISOBUTANE (R600a). Phải chắc chắn rằng hệ thống lạnh không bị hư hỏng trong quá trình vận chuyển hoặc lắp đặt. Rò rỉ môi chất lạnh có thể là nguyên nhân gây cay hoặc tổn thương đến mắt. Nếu hư hỏng xảy ra, tránh xa các nguồn phát sinh lửa, mở cửa và cửa sổ để làm thông thoáng không khí trong phòng, không cắm hoặc rút điện bất kỳ thiết bị nào khác. Nhanh chóng thông báo cho dịch vụ bảo hành.

Trong trường hợp mắt tiếp xúc với môi chất làm lạnh, rửa ngay bằng nước sạch và đi đến trung tâm chuyên về mắt.

## MỤC ĐÍCH SỬ DỤNG

### **Mục đích sử dụng**

Chức năng chính của tủ lạnh là để làm lạnh và làm đông thực phẩm. Tủ lạnh này được thiết kế để sử dụng trong hộ gia đình và trong các mục đích tương tự, như là dụng cụ nhà bếp, văn phòng, cửa hàng, hoặc nhiều môi trường làm việc khác: trong nông trại, trong phòng, khách sạn, các loại hình kinh doanh ăn uống nhẹ như là điểm tâm sáng. Tủ lạnh này không được thiết kế cho mục đích kinh doanh thương mại hoặc phục vụ trong công nghiệp.

Không được thay đổi hay chỉnh sửa hiện trạng của tủ. Bạn có thể vô tình gây nguy hại hay hư hỏng, dẫn tới tủ lạnh của bạn mất quyền lợi bảo hành từ nhà sản xuất.

### **Tiêu chuẩn và chỉ định CE**

Sản phẩm này đáp ứng các yêu cầu của chỉ định CE, với con dấu CE.

## TÊN CÁC BỘ PHẬN TRONG TỦ LẠNH

### **i** Chú ý

Do có sự khác biệt giữa các chủng loại tủ với nhau, một số hình ảnh trong tài liệu hướng dẫn này có thể khác với tủ lạnh của bạn.

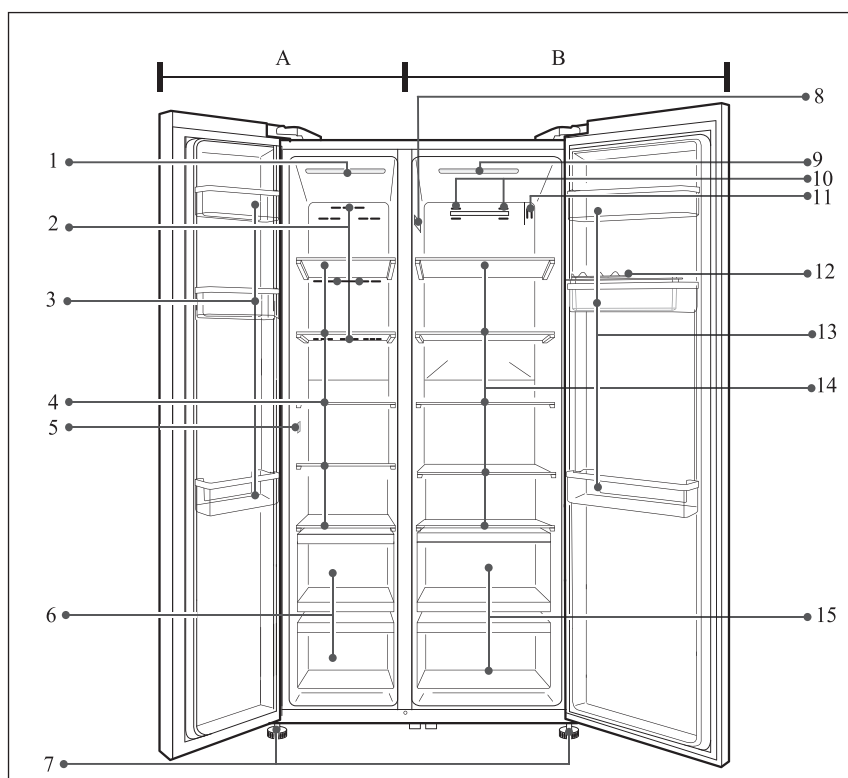

#### **A: Ngăn đông**

1. Đèn ngăn đông
2. Vách ngăn chỉnh gió ngăn đông
3. Kệ đỡ chai / giá đỡ cửa
4. Khay ngăn đông
5. Bộ cảm biến ngăn đông
6. Ngăn kéo ngăn đông
7. Chân điều chỉnh được
8. Nhãn thông số tủ lạnh

#### **B: Ngăn lạnh**

9. Đèn ngăn lạnh
10. Vách ngăn chỉnh gió ngăn lạnh
11. Bộ cảm biến ngăn lạnh
12. Khay trứng
13. Kệ đỡ chai
14. Khay ngăn lạnh
15. Ngăn kéo ngăn lạnh



## BẢNG ĐIỀU KHIỂN

### Trước khi sử dụng lần đầu

- ▶ Loại bỏ tất cả các vật liệu đóng gói, giữ chúng cẩn thận tránh xa tầm tay trẻ em và xử lý các vật liệu đó đúng cách, tránh gây ô nhiễm môi trường.
- ▶ Làm sạch bên trong và bên ngoài của tủ lạnh bằng nước và các chất tẩy rửa nhẹ trước khi cho bất cứ thực phẩm gì vào trong tủ lạnh.
- ▶ Sau khi đặt tủ chắc chắn và vệ sinh sạch sẽ, chờ ít nhất 2 giờ trước khi cắm điện. Xem phần LẮP ĐẶT TỦ LẠNH.
- ▶ Làm lạnh ngăn lạnh trước bằng cách chỉnh nhiệt độ lạnh thấp trước khi bỏ thực phẩm vào. Chức năng đông nhanh giúp ngăn đông đông nhanh hơn.

### Bảng điều khiển

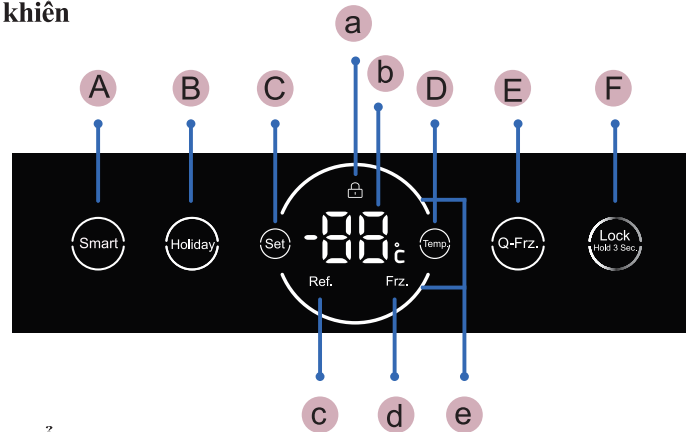

### Hướng dẫn hiển thị

- Hiện thị khóa/mở khóa bảng điều khiển
- Hiện thị nhiệt độ trong ngăn đã chọn
- Hiện thị ngăn lạnh đang hoạt động
- Hiện thị ngăn đông đang hoạt động
- Hiện thị chế độ đang hoạt động

### Các chức năng chính

- Nhấn phím để chọn chế độ thông minh
- Nhấn phím để chọn chế độ kỳ nghỉ
- Nhấn phím để chọn ngăn đông/ ngăn lạnh
- Nhấn phím để điều chỉnh nhiệt độ ngăn đông/ ngăn lạnh
- Nhấn phím để chọn chế độ đông nhanh
- Nhấn phím giữ 3s để mở/khóa bảng điều khiển

## SỬ DỤNG

### Các phím cảm ứng

Các phím bấm trên bảng điều khiển là các phím cảm ứng, nó sẽ thực hiện lệnh khi chạm tay vào.

#### 1) Chức năng thông minh (Smart)

Nếu người sử dụng không có bất kì yêu cầu đặc biệt nào, chúng tôi khuyên bạn nên sử dụng chế độ thông minh này. Ở chế độ thông minh này, thiết bị có thể tự động điều chỉnh, cài đặt nhiệt độ bên trong thiết bị phù hợp nhiệt độ môi trường xung quanh, giúp tiết kiệm điện năng.

Chức năng này tự động, không cần dùng bằng tay để điều chỉnh.

1. Mở khóa bảng điều khiển bằng cách nhấn phím “Lock” nếu đang bị khóa.
2. Nhấn nút “SMART”.
3. Đèn hiển thị sáng lên, chức năng được kích hoạt. Bằng cách lặp lại các bước trên hay chọn chức năng khác thì chức năng này sẽ bị hủy bỏ.

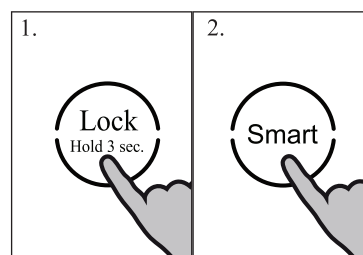

#### 2) Chức năng ngày nghỉ (Holiday)

Chức năng này cài đặt nhiệt độ ngăn lạnh cố định ở nhiệt độ 17 °C.

Điều này cho phép đóng cửa khi tủ trống mà không gây ra mùi hôi hoặc mốc trong suốt một thời gian dài không sử dụng (ví dụ như trong một kỳ nghỉ). Nhiệt độ ngăn đông là tùy vào cài đặt của bạn.

1. Mở khóa bảng điều khiển bằng cách nhấn phím “Lock” nếu đang bị khóa.
2. Nhấn phím “B” (Holiday). Đèn “Holiday” sáng và chức năng ngày nghỉ được kích hoạt.

Bằng cách lặp lại các bước trên hay chọn chức năng khác thì chức năng này sẽ bị hủy bỏ.

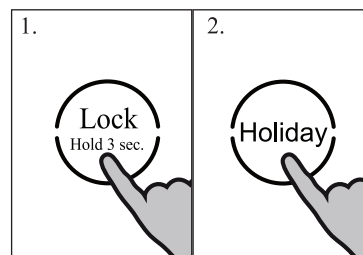

### 3) Điều chỉnh nhiệt độ ngăn lạnh

1. Mở bảng điều khiển bằng cách nhấn phím “Lock” nếu đang bị khóa.
2. Nhấn phím “Set” biểu tượng “Ref.” sáng lên (ngăn lạnh) để chọn ngăn lạnh, nhiệt độ thực tế bên trong ngăn lạnh được hiển thị.
3. Nhấn phím “Temp.” để cài đặt nhiệt độ cho ngăn lạnh, một tiếng bip sẽ phát ra cho mỗi lần nhấn phím. Nhiệt độ sẽ giảm tuần tự mỗi lần là 1°C từ 9°C xuống 1°C. Nhiệt độ tối ưu trong ngăn lạnh là 5°C. Nhiệt độ lạnh hơn có nghĩa là tiêu thụ điện năng nhiều hơn.
4. Nhấn bất kỳ phím khác hay nếu không có phím nào được nhấn trong vòng 5 giây, cài đặt sẽ được thiết lập tự động nhiệt độ vừa chọn. Đèn hiển thị sẽ ngừng nhấp nháy.

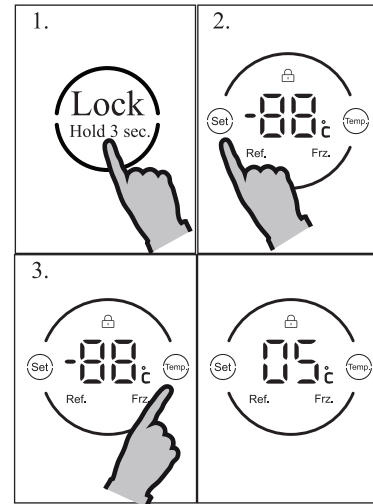

### 4) Điều chỉnh nhiệt độ ngăn đông

1. Mở bảng điều khiển bằng cách nhấn phím “Lock” nếu đang bị khóa.
2. Nhấn phím “Set” biểu tượng “Frz.” phát sáng (ngăn đông) để chọn ngăn đông. Nhiệt độ thực tế bên trong ngăn đông được hiển thị.
3. Nhấn phím “Temp” để cài đặt nhiệt độ cho ngăn đông, một tiếng bip sẽ phát ra cho mỗi lần nhấn phím. Nhiệt độ sẽ giảm theo tuần tự mỗi lần 1°C từ -14°C đến -24°C. Nhiệt độ tối ưu trong ngăn đông là -18°C. Nhiệt độ lạnh hơn có nghĩa là tiêu thụ điện năng nhiều hơn.
4. Nhấn bất kỳ phím khác hay nếu không có phím nào được nhấn trong vòng 5 giây, cài đặt sẽ được thiết lập tự động nhiệt độ vừa chọn. Đèn hiển thị sẽ ngừng nhấp nháy.

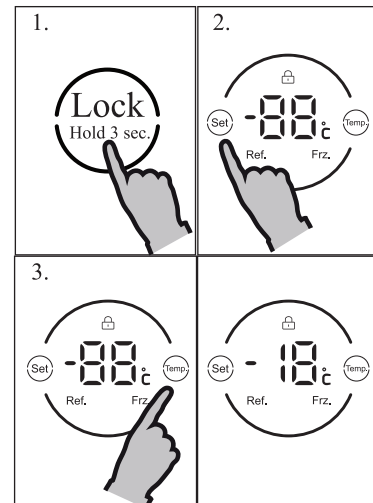

### Chú ý về điều chỉnh nhiệt độ

Nếu bạn muốn tự điều chỉnh nhiệt độ của tủ lạnh để tồn trữ một thực phẩm đặc biệt nào đó, bạn có thể cài đặt nhiệt độ thông qua phím điều chỉnh nhiệt độ.

Nhiệt độ bên trong tủ lạnh sẽ chịu tác động bởi các yếu tố sau:

- ▶ Nhiệt độ môi trường
- ▶ Tần suất mở cửa
- ▶ Số lượng thực phẩm tồn trữ
- ▶ Vị trí lắp đặt tủ lạnh

## SỬ DỤNG

### 5) Chức năng đông nhanh (Q-Frz)

Bật chức năng đông nhanh nếu có một lượng lớn thực phẩm cần được trữ đông. Chức năng đông nhanh giúp tăng tốc độ làm đông của các loại thực phẩm và giúp bảo quản thực phẩm được lâu hơn. Nhiệt độ cài đặt của chức năng này là  $-24^{\circ}\text{C}$ .

1. Mở khóa bảng điều khiển bằng cách nhấn phím “Lock” nếu đang bị khóa.
2. Nhấn phím “E” (Q-Frz).
3. Đèn “ĐÔNG NHANH” sáng lên và chức năng ĐÔNG NHANH được kích hoạt.  
Bằng cách lặp lại các bước trên hay chọn chức năng khác thì chức năng này sẽ bị hủy bỏ.

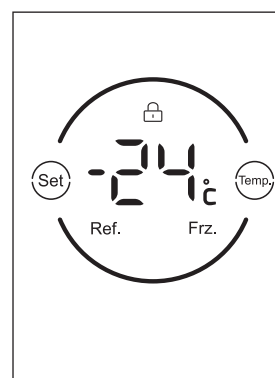
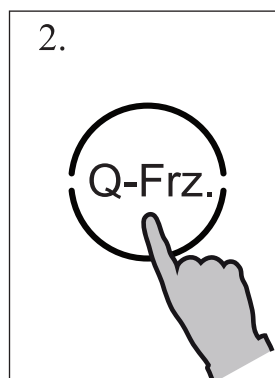
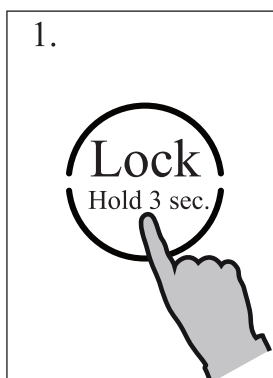

### **i** CHÚ Ý

Chức năng Đông Nhanh sẽ tự động tắt sau 50 tiếng đồng hồ. Sau đó, tủ lạnh sẽ được hoạt động ở chế độ đã được cài đặt trước đó.

### 6) Khóa / mở khóa bảng điều khiển (Lock/ Hold 3 sec.)

Nhấn phím “Lock” trong vòng 3 giây để khóa bảng điều khiển. Chuông báo và đèn hiển thị liên quan “Lock” sáng lên. Khi bảng điều khiển bị khóa, nếu bạn nhấn một phím nào đó thì biểu tượng nhấp nháy nhưng không có một sự thay đổi nào xảy ra vì đang bị khoá.

Để mở khóa, nhấn lại phím “Lock” trong 3 giây. Đèn hiển thị của bảng điều khiển sáng lên. Bạn nhấn phím nào thì phím đó sáng đèn. Nếu bạn không nhấn phím nào thì sau 30 giây, bảng điều khiển sẽ tự tắt để tiết kiệm điện năng.

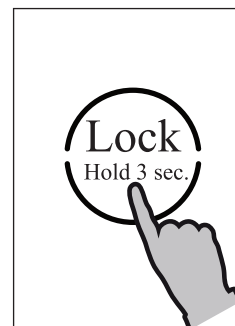

**Xung đột giữa các chức năng**

Bạn không thể điều chỉnh nhiệt độ ngăn đông và ngăn lạnh nếu đang sử dụng chức năng khác như đông nhanh, ngày nghỉ, thông minh hoặc màn hình bị khóa. Đèn báo sẽ nhấp nháy và kèm theo tiếng bíp.

Chức năng Holiday của ngăn lạnh có thể sử dụng đồng thời với chức năng Đông nhanh của ngăn đông. (Hai đèn hiển thị sáng cùng lúc).

**Chế độ chờ**

Màn hình hiển thị sẽ tự động tắt sau 30 giây nếu như ta không chạm vào bất kì phím nào, màn hình sẽ tự động khóa. Bằng cách chạm vào phím bất kì hoặc mở một cánh cửa, màn hình hiển thị sẽ sáng lên lại.

**Báo động khi cửa mở**

Khi cửa tủ lạnh mở hơn 3 phút, chuông báo cửa mở sẽ kêu. Chuông báo sẽ im lặng khi cửa tủ lạnh được đóng lại. Nếu cửa bị mở trên 7 phút, các đèn bên trong các ngăn sẽ tự động tắt.

**Chú ý:**

Khi tủ lạnh được cắm điện, tủ lạnh cần khoảng 12 giờ để đạt đến nhiệt độ cài đặt.

**Mẹo nhỏ tiết kiệm điện**

- ▶ Đảm bảo tủ lạnh được đặt ở nơi thông thoáng khí (xem phần LẮP ĐẶT)
- ▶ Không đặt tủ ở những nơi có ánh sáng mặt trời trực tiếp hay cạnh các nguồn nhiệt (ví dụ như bếp, lò sưởi v.v...)
- ▶ Tránh cài đặt nhiệt độ quá thấp không cần thiết cho tủ lạnh. Nhiệt độ cài đặt càng thấp, mức điện năng tiêu thụ càng cao.
- ▶ Chức năng như ĐÔNG NHANH sẽ tiêu thụ điện năng nhiều hơn.
- ▶ Thực phẩm nóng phải được làm nguội trước khi cho vào trong tủ lạnh.
- ▶ Giảm thiểu số lần mở cửa càng ít càng tốt.
- ▶ Không cho quá nhiều thực phẩm vào tủ làm cản trở các lỗ thổi khí lạnh lưu thông.
- ▶ Tránh không khí bên trong các bọc thực phẩm đóng gói.
- ▶ Làm sạch đệm cửa tủ lạnh và chắc chắn rằng bạn luôn đóng cửa đúng cách.
- ▶ Rã đông thực phẩm đông lạnh bằng cách cho vào ngăn lạnh.

## SỬ DỤNG

### Các mẹo nhỏ khi tồn trữ thực phẩm tươi sống

#### Tồn trữ trong ngăn lạnh

- ▶ Giữ nhiệt độ ngăn lạnh của bạn dưới 5°C.
- ▶ Thực phẩm nóng phải được làm nguội tới nhiệt độ của phòng trước khi cho vào tủ lạnh.
- ▶ Cần phải làm sạch và để khô thực phẩm rồi mới cho vào tủ lạnh.
- ▶ Thực phẩm phải được đóng gói lại đúng cách trước khi tồn trữ để tránh nhiễm mùi làm thay đổi mùi vị của thực phẩm.
- ▶ Không tồn trữ một số lượng quá nhiều thực phẩm. Tạo khoảng cách giữa các thực phẩm để khí lạnh được lưu thông sẽ đạt được hiệu quả làm lạnh tốt hơn.
- ▶ Thực phẩm ăn hằng ngày nên được đặt ở phía trước của các khay.
- ▶ Giữ khoảng cách giữa thực phẩm với các thành bên trong của tủ để khí lạnh được lưu thông. Đặc biệt, không lưu trữ thực phẩm sát với thành trong phía sau của tủ: thực phẩm có thể bị đóng băng nếu nắm sát thành phía sau. Tránh dầu, mỡ hoặc axit bám vào thùng trong của tủ. Nó có thể ăn mòn hay làm nứt nhựa. Làm sạch các vết dầu mỡ, axit nếu bị dính vào.
- ▶ Rã đông thực phẩm của ngăn đông bằng cách cho vào ngăn lạnh. Làm thế này vừa lợi dụng được nhiệt độ thấp của thực phẩm ngăn đông giúp cho thực phẩm ngăn lạnh lạnh hơn vừa dẫn đến có thể tiết kiệm điện đôi chút.
- ▶ Quá trình lão hóa của trái cây và rau quả như bí xanh, dưa hấu, đu đủ, chuối, dứa v.v... có thể được tăng tốc trong tủ lạnh. Vì vậy, chúng tôi khuyến cáo bạn không nên tồn trữ các loại thực phẩm này trong tủ lạnh. Tuy nhiên, quá trình chín của trái cây vỏ xanh có thể được thúc đẩy mạnh trong một thời gian nhất định. Hành tây, tỏi, gừng và rau củ khác cũng nên được bảo quản ở nhiệt độ phòng.
- ▶ Mùi khó chịu trong tủ lạnh là một dấu hiệu cho thấy có thực phẩm nào đó đã bị đổ ra, hãy lau chùi sạch sẽ. Xem **CHĂM SÓC VÀ VỆ SINH**.
- ▶ Thực phẩm khác nhau nên được tồn trữ ở các khu vực khác nhau tùy theo đặc tính của nó.

1. Bơ, pho mát v.v...
2. Trứng, lon, thực phẩm đóng hộp, gia vị v.v...
3. Đồ uống và các thực phẩm đóng chai.
4. Thực phẩm lên men, thực phẩm đóng hộp v.v...
5. Các sản phẩm từ thịt, đồ ăn nhanh, v.v...
6. Thực phẩm đóng hộp, sữa, đậu phụ, các sản phẩm từ sữa v.v...
7. Thịt nguội, xúc xích v.v...
8. Thịt nguội, xúc xích v.v...
9. Trái cây, rau, salad v.v...

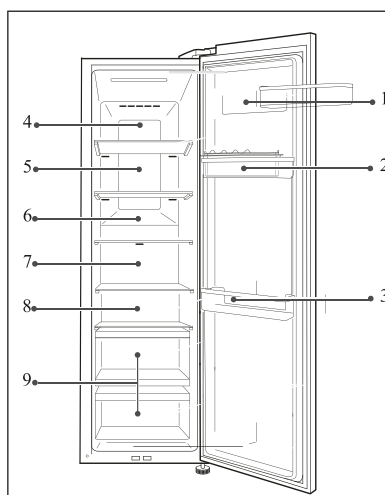

**Tồn trữ trong ngăn đông**

- ▶ Giữ nhiệt độ ngăn đông ở  $-18^{\circ}\text{C}$ .
- ▶ Chuyển qua chế độ ĐÔNG NHANH 24 tiếng đồng hồ trước khi tồn trữ trong ngăn đông. Đối với một lượng nhỏ thức ăn từ 4 tiếng đồng hồ đến 6 tiếng đồng hồ là vừa đủ.
- ▶ Thực phẩm nóng phải được làm nguội tới nhiệt độ của phòng trước khi cho vào ngăn đông.
- ▶ Chia thức ăn thành từng phần nhỏ trước khi cho vào ngăn đông tồn trữ để thực phẩm được đông lạnh nhanh hơn và quá trình rã đông để nấu ăn cũng sẽ nhanh hơn. Trọng lượng mỗi phần được khuyến cáo là dưới 2.5 kg.
- ▶ Trước khi trữ đông thực phẩm, tốt nhất nên bọc lại và bề ngoài của bọc phải khô để tránh bị dính với nhau. Vật liệu bao bọc phải không mùi, không ngấm nước không ngấm hơi và không độc hại.
- ▶ Để tránh hết hạn sử dụng, thực phẩm bảo quản phải ghi chú ngày đông lạnh, thời gian và tên thực phẩm trên túi đóng gói. Thời hạn bảo quản của các loại thực phẩm khác nhau là khác nhau.
- ▶ CẢNH BÁO! Axit, kiềm, muối v.v... có thể mài mòn các bề mặt bên trong của ngăn đông. Không đặt thực phẩm có chứa các chất này (ví dụ như cá biển) trực tiếp trên bề mặt ngăn đông. Nước muối trong ngăn đông phải được làm sạch ngay lập tức.
- ▶ Không tồn trữ thực phẩm quá thời gian được khuyến cáo của nhà sản xuất. Chỉ nên lấy một lượng thức ăn vừa đủ ra khỏi ngăn đông.
- ▶ Thực phẩm khác nhau nên đặt ở những khu vực khác nhau vì chúng có tính chất bảo quản khác nhau:

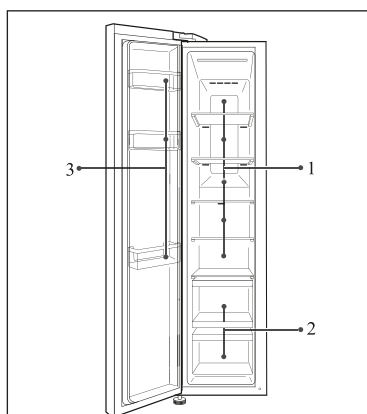

1. Những thực phẩm có trọng lượng nhẹ như kem, rau, bánh mì v.v..
2. Thực phẩm thức ăn có trọng lượng lớn như thịt
3. Các đồ uống không có cồn và bảo quản tạm thời, đồ uống có hàm lượng cồn cao, các thực phẩm như pizza, các loại thảo mộc.

## SỬ DỤNG

### **i** CHÚ Ý

Hãy tạo khoảng cách trên 10mm giữa các thực phẩm, tránh đặt thực phẩm che các lỗ thổi khí lạnh hay các cảm biến để đảm bảo hiệu suất làm lạnh tốt nhất.

Vui lòng giữ ngăn kéo ở mức thấp nhất khi tủ đang hoạt động để đảm bảo tủ làm lạnh hiệu quả.

Những thực phẩm có đá (như kem v.v) nên được bảo quản trong ngăn đông thay vì bỏ trên kệ để chai, tránh khi nhiệt độ thay đổi ở vị trí kệ để chai thực phẩm có đá có thể bị tan chảy ra, khi đóng mở cửa tủ lạnh.

- ▶ Sử dụng nhanh chóng thực phẩm sau khi được rã đông. Thực phẩm đã rã đông không nên tái đông lạnh trừ khi đó là thực phẩm lần đầu tiên được nấu chín. Nếu không, sẽ không ăn được nữa.
- ▶ Không tồn trữ quá nhiều thực phẩm tươi sống trong ngăn đông. Hãy tham khảo năng suất đông lạnh của ngăn đông. Xem THÔNG SỐ KỸ THUẬT hoặc dữ liệu tại nhãn.
- ▶ Thực phẩm có thể được tồn trữ trong ngăn đông ở nhiệt độ  $-18^{\circ}\text{C}$  trong vòng từ 2 tháng đến 12 tháng, tùy thuộc vào đặc tính của nó (ví dụ: thịt: 3 tháng đến 12 tháng, rau: 6 tháng đến 12 tháng)
- ▶ Khi làm đông lạnh các loại thực phẩm tươi sống, tránh để nó tiếp xúc với các thực phẩm đã đông lạnh. Nguy cơ bị rã đông.
- ▶ Rã đông thực phẩm của ngăn đông bằng cách cho vào ngăn lạnh. Làm thế này vừa lợi dụng được nhiệt độ thấp của thực phẩm ngăn đông giúp cho thực phẩm ngăn lạnh lạnh hơn vừa dẫn đến có thể tiết kiệm điện đôi chút.

**Khi bảo quản thực phẩm đông lạnh với mục đích kinh doanh, xin vui lòng làm theo các hướng dẫn sau:**

Luôn thực hiện theo các khuyến cáo của nhà sản xuất về thời gian tồn trữ thực phẩm của bạn. Không được vượt quá những hướng dẫn này.

Cố gắng giữ cho độ dài giữa thời gian mua và bảo quản thực phẩm càng ngắn càng tốt để đảm bảo chất lượng của thực phẩm.

Khi mua thực phẩm đông lạnh, nên mua loại đã được bảo quản ở nhiệt độ  $-18^{\circ}\text{C}$  hoặc thấp hơn.

Tránh mua thực phẩm mà trên bao bì có đông đá hoặc sương giá - Điều này chỉ ra rằng các sản phẩm có thể đã được rã đông và đông lạnh trở lại. Ở một mức độ nào đó, nhiệt độ tăng lên sẽ ảnh hưởng đến chất lượng thực phẩm.



## THIẾT BỊ

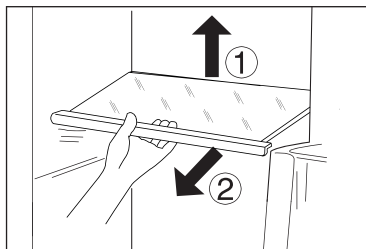

### Khay có thể điều chỉnh được

Độ cao của các khay có thể điều chỉnh được để phù hợp với nhu cầu tồn trữ thực phẩm của bạn.

1. Để tháo dỡ các khay, đầu tiên nâng phần sau của khay lên (1) sau đó kéo khay ra phía trước (2)
2. Để gắn lại, đặt khay lên các gờ ở hai bên và đẩy nó vào vị trí sâu nhất cho đến khi được cố định bởi 2 mẫu phía sau.

### **i** CHÚ Ý

Hãy chắc chắn rằng cả 2 bên của khay đã vào mẫu và nằm đúng vị trí cân bằng.

### Kệ cửa / kệ để chai có thể tháo rời

Các kệ cửa, kệ để chai có thể tháo rời để vệ sinh:

1. Đặt tay lên bề mặt của kệ cửa, kệ để chai nhấc lên phía trên (1).
2. Và kéo kệ cửa, kệ để chai ra phía ngoài (2).
3. Để gắn lại các kệ cửa, thực hiện theo hướng ngược lại các bước nêu trên.

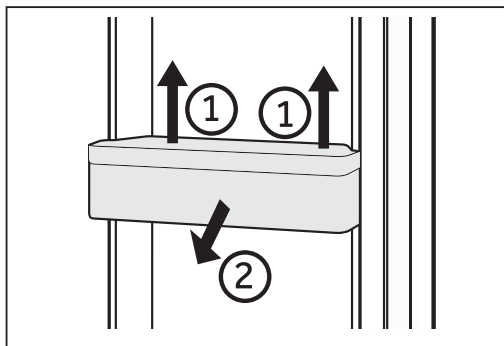

### Kệ để chai ngăn đông

Kệ để chai của ngăn đông nhằm mục đích bảo quản tạm thời các đồ uống với hàm lượng cồn cao. Đồ uống không có nồng độ cồn cao nên được làm lạnh ở ngăn lạnh.

Ngoài ra bạn có thể tồn trữ lượng thực phẩm nhỏ ở kệ để chai.

## THIỆT BỊ



### CẢNH BÁO

Chai và lon có thể bị vỡ, đặt một bộ đếm thời gian để nhắc nhở bạn lấy chai / lon không có hàm lượng cồn cao.

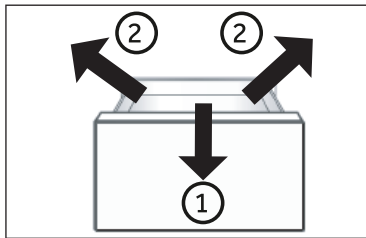

### Ngăn kéo có thể tháo ra được

Để tháo ngăn kéo ra khỏi ngăn lạnh hoặc ngăn đông, kéo khay ra tới mức tối đa sau đó nâng chúng lên và tháo ra.

Để gắn ngăn kéo vào tủ thực hiện theo thứ tự ngược lại.

### Khay làm đá

1. Đổ nước vào 3/4 khay làm đá và bỏ khay vào ngăn đông.
2. Vặn nhẹ khay làm đá hoặc giữ khay ở dưới vòi nước chảy để gỡ đá.

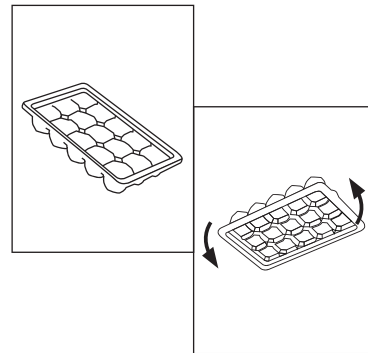

### Đèn chiếu sáng

Đèn LED bên trong chiếu sáng khi cửa tủ mở. Chức năng đèn chiếu sáng không làm ảnh hưởng tới bất kỳ cài đặt nào khác của tủ lạnh.

## CHĂM SÓC VÀ VỆ SINH



### CẢNH BÁO

Rút phích cắm dây điện nguồn trước khi vệ sinh tủ lạnh.

### Vệ sinh

Chỉ vệ sinh tủ lạnh khi không có hoặc có rất ít thực phẩm được tồn trữ.

Tủ lạnh của bạn nên được vệ sinh ít nhất 4 tuần 1 lần để đảm bảo vệ sinh và ngăn chặn mùi hôi.



### CẢNH BÁO

- ▶ Không vệ sinh tủ lạnh bằng bàn chải cứng, bàn chải sắt, bột tẩy rửa, xăng, dầu, rượu hay các dung môi hữu cơ khác như axit hoặc dung dịch kiềm. Vui lòng vệ sinh bằng chất tẩy rửa đặc biệt cho tủ lạnh để tránh hư hại.
  - ▶ Không phun hay dội nước trực tiếp vào tủ lạnh khi vệ sinh.
  - ▶ Không sử dụng vòi phun hay hơi nước để vệ sinh tủ lạnh.
  - ▶ Không vệ sinh khay kính lạnh bằng nước nóng. Nhiệt độ thay đổi đột ngột có thể là nguyên nhân gây nứt kính.
  - ▶ Không chạm tay vào bề mặt bên trong của tủ lạnh, đặc biệt là khi tay đang ướt. Điều này có thể làm tay bạn dính vào bề mặt của tủ lạnh.
  - ▶ Trong trường hợp nhiệt độ tăng cao, hãy kiểm tra tình trạng thực phẩm ngăn đông.
- 
- ▶ Luôn giữ cho đệm cửa được sạch sẽ.
  - ▶ Làm sạch bên trong tủ lạnh bằng miếng vải mềm được làm ướt bằng nước ấm và chất tẩy rửa trung tính.
  - ▶ Rửa sạch và lau khô tủ lạnh bằng vải mềm.
  - ▶ Không vệ sinh bất cứ bộ phận nào của tủ lạnh bằng máy rửa chén.
  - ▶ Sau khi rút điện phải chờ ít nhất 5 phút mới cắm lại tránh gây hư hỏng cho máy nén.

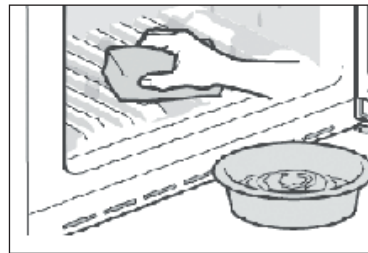

### Giải đông

Quá trình giải đông của tủ lạnh này được thực hiện tự động, không cần thực hiện bằng tay.

## CHĂM SÓC VÀ VỆ SINH

### Thay đèn LED



#### CẢNH BÁO

Không được tự ý thay đèn LED. Đèn chỉ được thay thế bởi nhà sản xuất hay các đại lý dịch vụ ủy quyền.

Đèn LED là nguồn cung cấp ánh sáng cho tủ lạnh, tiêu thụ điện năng thấp và tuổi thọ cao. Nếu có điều gì bất thường, vui lòng liên hệ với trung tâm chăm sóc khách hàng. Xem phần CHĂM SÓC KHÁCH HÀNG.

Các thông số của đèn: 12V max 5W

### Nếu không sử dụng tủ lạnh trong thời gian dài

Nếu bạn không sử dụng tủ lạnh trong thời gian dài lại không muốn sử dụng chức năng ngày nghỉ cho tủ lạnh thì:

- ▶ Lấy hết thực phẩm ra khỏi tủ lạnh.
- ▶ Rút dây điện nguồn.
- ▶ Làm sạch các bộ phận như các hướng dẫn ở trên.
- ▶ Giữ cho cửa mở để tránh tạo mùi hôi bên trong tủ lạnh.



#### CHÚ Ý

Chỉ rút dây điện nguồn cho tủ ngưng hoạt động khi thật sự cần thiết.

### Di chuyển tủ lạnh

1. Lấy hết thực phẩm ra ngoài và rút dây điện nguồn.
2. Dùng băng dính cố định chắc chắn các khay và bộ phận có thể di chuyển được bên trong ngăn lạnh và ngăn đông.
3. Không được nghiêng tủ lạnh trên 45° để tránh làm hư hỏng hệ thống lạnh.



#### CẢNH BÁO

- ▶ Không được nhấc tủ lạnh lên bằng tay cầm của tủ.
- ▶ Không bao giờ được đặt tủ lạnh nằm ngang trên mặt đất.

## XỬ LÝ SỰ CỐ

Có nhiều sự cố xảy ra với tủ lạnh mà bạn có thể tự xử lý mà không cần tới người có chuyên môn. Trong trường hợp xảy ra sự cố, vui lòng xem nguyên nhân và phương pháp khắc phục hướng dẫn ở bên dưới, trước khi bạn liên hệ với dịch vụ chăm sóc khách hàng. Xem phần CHĂM SÓC KHÁCH HÀNG.



### CẢNH BÁO !

- ▶ Trước khi sửa chữa tủ lạnh, tắt điện tủ lạnh và rút phích cắm dây điện nguồn ra khỏi ổ cắm.
- ▶ Linh kiện điện phải được sửa chữa bởi người có trình độ chuyên môn, bởi vì việc sửa chữa không đúng cách có thể là nguyên nhân gây hư hỏng nặng.
- ▶ Dây điện nguồn hư hỏng phải được thay thế bởi người có trình độ chuyên môn, bởi vì việc sửa chữa không đúng cách có thể là nguyên nhân gây nguy hiểm.

Vấn đề	Nguyên nhân	Phương pháp khắc phục
Máy nén không hoạt động.	<ul style="list-style-type: none"> <li>• Phích cắm của tủ lạnh bị lỏng với ổ cắm điện chính, tủ không có điện.</li> <li>• Tủ lạnh đang giải đông tự động.</li> </ul>	<ul style="list-style-type: none"> <li>• Cắm phích cắm chặt vào ổ cắm.</li> <li>• Điều này là bình thường, khi tủ đang ở chức năng giải đông tự động.</li> </ul>
Tủ lạnh chạy liên tục hoặc chạy trong thời gian dài mới ngắt.	<ul style="list-style-type: none"> <li>• Nhiệt độ bên trong và bên ngoài tủ quá cao.</li> <li>• Tủ lạnh mất điện trong thời gian dài.</li> <li>• Chưa đóng kín cửa và các ngăn kéo.</li> <li>• Mở cửa nhiều lần và quá lâu.</li> <li>• Nhiệt độ cài đặt ngăn đông chính quá thấp.</li> <li>• Đệm cửa dơ, bị mòn, rách hoặc đệm cửa không kín.</li> <li>• Sự thông thoáng khí yêu cầu của tủ không được đảm bảo.</li> </ul>	<ul style="list-style-type: none"> <li>• Trong trường hợp này, đó là điều bình thường khi tủ chạy quá lâu.</li> <li>• Thông thường khoảng từ 8 đến 12 giờ nhiệt độ trong tủ sẽ tăng lên, độ lạnh giảm.</li> <li>• Đóng kín cửa trong tủ lại, đảm bảo tủ đặt tại vị trí có nền phẳng không có thực phẩm hoặc đồ đóng hộp chặn cửa.</li> <li>• Không mở trong tủ quá nhiều lần.</li> <li>• Điều chỉnh nhiệt độ ở mức cao hơn cho đến khi đạt nhiệt độ thích hợp. Duy trì trong 24 giờ để nhiệt độ trong tủ ổn định.</li> <li>• Vệ sinh sạch đệm cửa của tủ lạnh hoặc nhờ dịch vụ bảo hành thay mới.</li> <li>• Phải đảm bảo việc thông thoáng, không làm tắc luồng hơi lạnh.</li> </ul>
Bên trong tủ dơ, có mùi hoặc cả hai.	<ul style="list-style-type: none"> <li>• Tủ lạnh cần vệ sinh sạch sẽ bên trong.</li> <li>• Để thực phẩm nặng mùi bên trong tủ.</li> </ul>	<ul style="list-style-type: none"> <li>• Vệ sinh sạch sẽ tủ lạnh.</li> <li>• Bọc kỹ thực phẩm lại.</li> </ul>

## XỬ LÝ SỰ CỐ

Vấn đề	Nguyên nhân	Phương pháp khắc phục
Nhiệt độ trong tủ lạnh không đủ độ lạnh.	<ul style="list-style-type: none"> <li>Nhiệt độ chỉnh quá cao.</li> <li>Cho thực phẩm còn nóng vào trong tủ.</li> <li>Cho thực phẩm vào quá nhiều cùng một lúc.</li> <li>Thực phẩm trong tủ để quá sát nhau.</li> <li>Chưa đóng kín cửa và các ngăn kéo.</li> <li>Mở cửa trong tủ nhiều lần và quá lâu.</li> </ul>	<ul style="list-style-type: none"> <li>Chỉnh nhiệt độ về mức mong muốn.</li> <li>Luôn luôn để thực phẩm nguội rồi mới cho vào tủ.</li> <li>Luôn luôn tôn trữ một số lượng vừa đủ thực phẩm trong tủ.</li> <li>Thực phẩm trong tủ không để quá sát nhau để đảm bảo thông thoáng.</li> <li>Đóng kín cửa tủ lại.</li> <li>Không mở cửa tủ quá nhiều lần.</li> </ul>
Nhiệt độ trong tủ lạnh quá lạnh.	<ul style="list-style-type: none"> <li>Nhiệt độ trong tủ chỉnh quá thấp.</li> <li>Chức năng đông nhanh được kích hoạt hoặc hoạt động quá lâu.</li> </ul>	<ul style="list-style-type: none"> <li>Chỉnh nhiệt độ về mức mong muốn.</li> <li>Tắt chức năng đông nhanh.</li> </ul>
Động sương trong ngăn lạnh.	<ul style="list-style-type: none"> <li>Nhiệt độ xung quanh tủ quá nóng và ẩm.</li> <li>Chưa đóng kín cửa và các ngăn kéo.</li> <li>Mở cửa trong tủ nhiều lần và quá lâu.</li> <li>Các loại thực phẩm, chai lọ chứa nước không được đặt lại.</li> </ul>	<ul style="list-style-type: none"> <li>Điều chỉnh nhiệt độ trong tủ tăng lên.</li> <li>Đóng kín cửa tủ lại.</li> <li>Không mở cửa quá nhiều lần.</li> <li>Để thực phẩm nóng nguội lại, bao thực phẩm và đóng chai lọ dạng lỏng.</li> </ul>
Động sương phía ngoài tủ lạnh hoặc giữa cửa với cửa hoặc giữa cửa với ngăn kéo.	<ul style="list-style-type: none"> <li>Nhiệt độ xung quanh tủ quá nóng và ẩm.</li> <li>Chưa đóng kín cửa. Hơi lạnh bên trong tủ và hơi nóng bên ngoài tủ gây ra tình trạng đọng sương.</li> </ul>	<ul style="list-style-type: none"> <li>Đây là điều bình thường. Tình trạng đọng sương sẽ thay đổi khi độ ẩm môi trường bên ngoài giảm.</li> <li>Chắc chắn rằng cửa được đóng kín.</li> </ul>
Động đá và tuyết trong ngăn đông của tủ lạnh.	<ul style="list-style-type: none"> <li>Thực phẩm trữ trong ngăn đông chưa được đóng gói kín.</li> <li>Chưa đóng kín cửa và các ngăn kéo.</li> <li>Mở cửa trong tủ nhiều lần và quá lâu.</li> <li>Đệm cửa dư, bị mòn, rách hoặc đệm cửa không kín.</li> <li>Do cửa của tủ không đóng kín hoàn toàn do bị vướng vật gì đó bên trong tủ.</li> </ul>	<ul style="list-style-type: none"> <li>Luôn luôn đóng kín thực phẩm trước khi cho vào tủ.</li> <li>Đóng kín cửa trong tủ lại.</li> <li>Không mở trong tủ quá nhiều lần.</li> <li>Vệ sinh sạch đệm cửa của tủ lạnh hoặc thay mới.</li> <li>Chỉnh lại các bộ phận trong tủ như kệ cửa, khay tủ hoặc các hộp chứa bên trong để cửa và ngăn kéo đóng được.</li> </ul>

## XỬ LÝ SỰ CỐ

Vấn đề	Nguyên nhân	Phương pháp khắc phục
Tủ lạnh phát ra tiếng động bất thường.	<ul style="list-style-type: none"> <li>Tủ lạnh được đặt tại vị trí không bằng phẳng.</li> <li>Tủ lạnh đung vào một vật dụng nào đó ở xung quanh.</li> </ul>	<ul style="list-style-type: none"> <li>Điều chỉnh chân của tủ lạnh đến mức cân bằng.</li> <li>Di dời các vật dụng xung quanh không đung vào tủ lạnh.</li> </ul>
Khi phát ra âm thanh nhỏ giống như tiếng nước chảy.	<ul style="list-style-type: none"> <li>Đây là điều bình thường.</li> </ul>	<ul style="list-style-type: none"> <li>Không cần áp dụng bất kỳ phương pháp nào.</li> </ul>
Khi nghe thấy tiếng bíp báo động.	<ul style="list-style-type: none"> <li>Cửa ngăn lạnh đang mở.</li> </ul>	<ul style="list-style-type: none"> <li>Đóng cửa lại .</li> </ul>
Khi nghe thấy tiếng kêu nhỏ từ tủ.	<ul style="list-style-type: none"> <li>Hệ thống chống đọng sương bên trong tủ đang hoạt động.</li> </ul>	<ul style="list-style-type: none"> <li>Đây là việc bình thường nhằm tránh việc đọng sương của tủ.</li> </ul>
Đèn chiếu sáng hoặc hệ thống làm lạnh không làm việc.	<ul style="list-style-type: none"> <li>Tủ chưa được cắm điện.</li> <li>Nguồn điện cung cấp không đảm bảo.</li> <li>Đèn LED trong tủ không hoạt động.</li> </ul>	<ul style="list-style-type: none"> <li>Cắm điện tủ vào hệ thống điện</li> <li>Kiểm tra hệ thống điện trong phòng. Gọi công ty cung cấp điện tại nơi ở.</li> <li>Vui lòng gọi dịch vụ bảo hành để thay đèn LED mới.</li> </ul>

### Trường hợp bị mất điện

Khi bị mất điện, thực phẩm trong tủ vẫn được an toàn trong khoảng 5 tiếng đồng hồ. Trong trường hợp mất điện kéo dài, bạn nên làm theo những lời khuyên dưới đây, đặc biệt là vào mùa hè.

- ▶ Hạn chế mở cửa / ngăn kéo càng ít lần càng tốt.
- ▶ Không cho thêm thực phẩm vào bên trong tủ trong lúc mất điện.
- ▶ Nếu có nhận được thông báo mất điện và cho biết thời gian mất điện dài hơn 5 tiếng đồng hồ, bạn nên làm một ít đá để vào hộp rồi đặt phía bên trên của ngăn lạnh.
- ▶ Kiểm tra thực phẩm bên trong tủ ngay khi vừa có điện lại.
- ▶ Nhiệt độ trong tủ tăng lên do thời gian mất điện kéo dài hoặc vấn đề nào khác, thời gian bảo quản sẽ giảm và thức ăn bên trong tủ sẽ nhanh hư. Các loại thực phẩm đã đông phải được dùng ngay hoặc nấu chín và đông lạnh trở lại (ở nơi phù hợp) ngay sau đó để tránh nguy cơ gây hại đến sức khỏe.

### Chức năng ghi nhớ của tủ lạnh khi bị mất điện

Khi điện được cung cấp trở lại, tủ lạnh sẽ tiếp tục hoạt động với chương trình đã cài đặt trước khi mất điện.

## LẮP ĐẶT TỦ LẠNH

### Loại bỏ bao bì đóng gói



#### CẢNH BÁO !

- ▶ Tủ lạnh rất nặng. Luôn luôn vận chuyển bằng tay bởi ít nhất 2 người.
- ▶ Giữ cho các linh kiện đóng gói tránh xa tầm tay trẻ em và xử lý không gây ô nhiễm môi trường.
- ▶ Tháo bỏ các linh kiện đóng gói ra khỏi tủ.
- ▶ Loại bỏ tất cả linh kiện đóng gói.

### Điều kiện nhiệt độ môi trường

Nhiệt độ tại nơi đặt tủ phải luôn nằm trong khoảng từ 16°C đến 43°C để không gây ảnh hưởng đến nhiệt độ bên trong tủ lạnh và điện năng tiêu thụ. Không đặt tủ lạnh gần bất cứ thiết bị phát nhiệt (lò nướng, bếp...).

### Không gian cần thiết để đặt tủ

Không gian đặt tủ khi mở cửa.

Chiều rộng của tủ : 161 cm

Chiều sâu của tủ: 112 cm

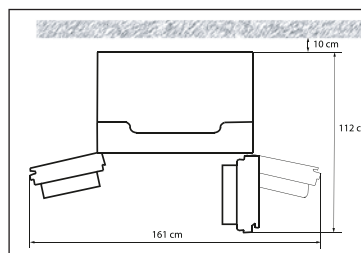

### Đặt tủ ở nơi thông thoáng

Khu vực đặt tủ phải thông thoáng để đảm bảo an toàn. Khoảng cách xung quanh tại vị trí đặt tủ có thể xem hình bên cạnh.

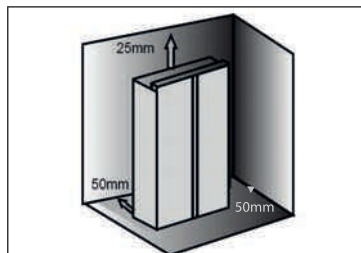

### Điều chỉnh vị trí đặt tủ lạnh

Tủ lạnh phải được đặt trên một nền phẳng và chắc chắn.

1. Đỡ tủ lạnh hơi nghiêng ra phía sau.
2. Điều chỉnh chân đến mức mong muốn.

Chắc chắn khoảng cách tới tường ở phía bản lề ít nhất là 5cm.

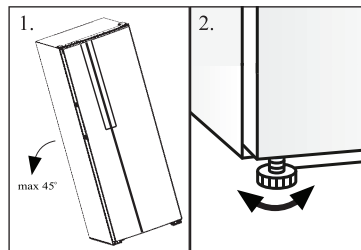



## LẮP ĐẶT TỦ LẠNH

3. Có thể kiểm tra độ cân bằng của tủ lạnh bằng cách rung lắc vào tủ theo hai hướng như đường chéo ở hình bên. Tủ sẽ chỉ hơi lắc ở cả hai hướng. Nếu không, khung thân tủ có thể bị cong, đệm cửa có thể bị hở. Điều chỉnh tủ ngã về phía sau tạo điều kiện cho việc đóng mở cửa.

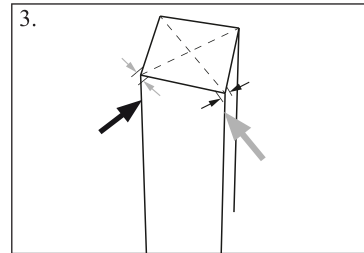

### Điều chỉnh cửa

Nếu 2 cánh cửa tủ vẫn không bằng nhau sau khi điều chỉnh cửa tủ bằng chân, sự không phù hợp này có thể khắc phục bằng cách xoay trục nâng bản lề ở góc bên phải phía dưới của cửa tủ bằng dụng cụ siết ốc (cờ lê)

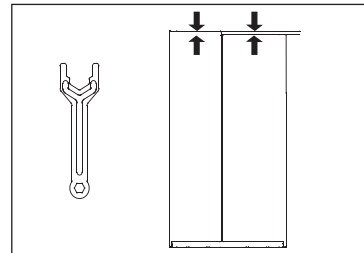

- ▶ Xoay trục nâng bản lề theo chiều kim đồng hồ bằng dụng cụ siết ốc để hạ thấp độ cao của cửa
- ▶ Xoay trục nâng bản lề ngược chiều kim đồng hồ bằng dụng cụ siết ốc để nâng độ cao của cửa

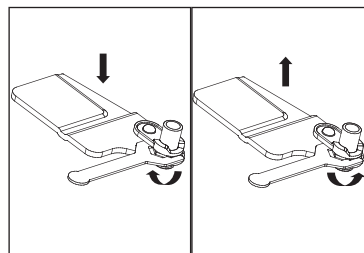

## LẮP ĐẶT TỦ LẠNH

### CHÚ Ý

Trong quá trình sử dụng tủ sau này, cửa cũng có thể bị lệch do thực phẩm để trong tủ. Khi đó, cũng dùng phương pháp như trên để điều chỉnh cửa.

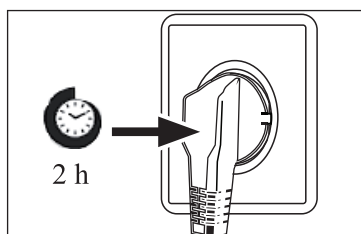

### Thời gian chờ

Để đảm bảo dầu bôi trơn trong máy nén không bị tràn lên dàn lạnh. Dầu máy nén có thể chảy ngược lên hệ thống ống khi vận chuyển nghiêng. Trước khi cắm điện tủ lạnh vào hệ thống cung cấp điện, bạn nên chờ từ 2 đến 5 tiếng để dầu chảy trở lại máy nén.

Kết nối với hệ thống điện

Kiểm tra trước khi cắm điện:

- ▶ Nguồn điện, ổ cắm và cầu chì phù hợp với bảng thông số kỹ thuật tủ lạnh hay không
- ▶ Ổ cắm có nối đất, không dùng chung nhiều đầu cắm và không có ổ cắm nối dây thêm.
- ▶ Đầu cắm dây điện nguồn và ổ cắm phải tuyệt đối phù hợp.
- ▶ Sử dụng ổ cắm chuyên dụng cho tủ lạnh, không dùng chung với thiết bị khác.

### CẢNH BÁO!

Để tránh nguy hiểm xảy ra do dây điện không đạt hoặc hư hỏng, dây điện phải được thay thế bởi nhân viên bảo hành.

## LẮP ĐẶT TỦ LẠNH

### Thay thế và lắp đặt cửa

Trong trường hợp cần phải tháo cửa ra, hãy làm theo các hướng dẫn về cách tháo và lắp cửa bên dưới.

#### **CẢNH BÁO !**

Trước bất kỳ hoạt động nào, hãy tắt thiết bị và ngắt kết nối phích cắm nguồn ra khỏi ổ cắm điện.

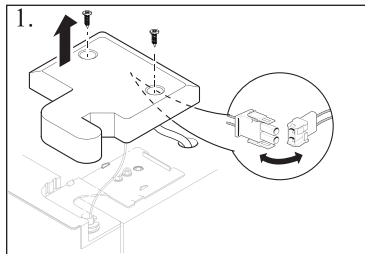

1. Tháo vít nắp bản lề sau đó tháo nắp che. Tháo đầu nối cáp dây điện ra.

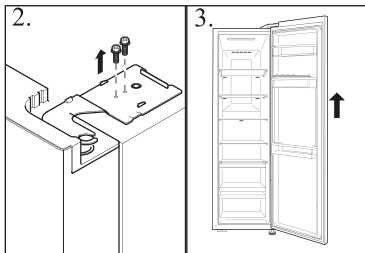

2. Tháo các vít giữ bản lề trên rồi sau đó tháo bản lề.
3. Nâng nắp trên ngăn đông để tháo ra.

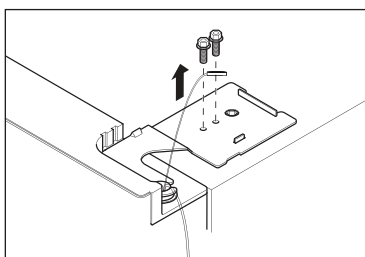

4. Sửa lại cửa bằng cách đảo ngược các bước trên. Đảm bảo rằng dây nối đất sẽ được cố định bằng vít.

#### **i** CHÚ Ý

Các hình ảnh trên cho ta thấy được việc tháo rời lắp đặt các cửa tủ. Đối với cửa của tủ lạnh, vui lòng sử dụng những linh kiện tương ứng trên những vị trí khác nhau.

## THÔNG SỐ KỸ THUẬT

Thương hiệu	AQUA
Kiểu máy	AQR-IG585AS
Chủng loại tủ	Tủ lạnh có ngăn đông và ngăn lạnh
Điện năng tiêu thụ (kW.h/năm)	494.75 kW.h/năm
Dung tích ngăn lạnh (L)	341
Dung tích ngăn đông (L)****	177
Ký hiệu cấp sao ngăn đông	
Nhiệt độ của các ngăn khác >14°C	Không có
Tủ không đóng tuyết	Có
Năng suất làm lạnh (kg/24h)	12
Cấp khí hậu Tủ lạnh này được thiết kế để sử dụng ở nhiệt độ môi trường từ 16°C đến 43°C	T
Độ ồn (dB(A) re 1pW)	43
Kiểu tủ	Tủ đứng đặt rời

### Thông số kỹ thuật bổ sung

Điện áp / Tần số	220V~/ 50 Hz
Dòng điện tiêu thụ (A)	1.2
Cầu chì chính (A)	15
Môi chất lạnh	R600a
Kích thước tủ (H/W/D đơn vị mm)	1790/908/655

## CHĂM SÓC KHÁCH HÀNG

### CHĂM SÓC KHÁCH HÀNG

Chúng tôi giới thiệu dịch vụ bảo hành của AQUA và việc sử dụng các linh kiện chính hãng từ nhà sản xuất.

Nếu có bất cứ vấn đề gì với tủ lạnh của bạn, vui lòng xem phần “XỬ LÝ SỰ CỐ”

Nếu bạn không tìm ra cách giải quyết sự cố, xin vui lòng liên hệ với chúng tôi..

Làm theo hướng dẫn dưới đây để tủ lạnh của bạn được bảo hành đầy đủ.

### HƯỚNG DẪN ĐĂNG KÝ BẢO HÀNH ĐIỆN TỬ

**Cách 1:** Đăng ký trực tuyến qua Zalo của AQUA Việt Nam:



Mã QR Zalo

B1: Vào mục tìm kiếm trên trang Zalo, nhập và chọn “**AQUA Việt Nam**”, hoặc vào mục cài đặt trên trang Zalo, chọn chức năng quét mã QR Zalo AQUA, di chuyển camera đến vùng chứa mã QR Zalo AQUA trên sản phẩm để quét.

B2: Chọn mục “Quan Tâm” để đăng ký thành viên của AQUA Việt Nam.

B3: Thực hiện đăng ký bảo hành điện tử theo hướng dẫn.

**Cách 2:** Đăng ký qua tin nhắn điện thoại (SMS):

B1: Soạn tin nhắn theo cú pháp: **AQUA\_Số máy\_Ngày mua**

Trong đó:

**AQUA:** Là mã tin nhắn.

**\_:** Là khoảng trắng (khoảng cách)

**Số máy:** Được dán trên thân máy

**Ngày mua:** Theo định dạng ngày/tháng/năm (dd/mm/yyyy).

B2: Gửi đến Tổng đài **8077** để đăng ký.

**Cách 3:** Đăng ký trực tuyến:

Truy cập vào website **<https://aquavietnam.com.vn>**

Chọn mục “Bảo hành” trên thanh công cụ, chọn cửa sổ “Đăng ký bảo hành điện tử”.

Điền các thông tin cần thiết để hoàn tất việc đăng ký Bảo hành điện tử.

**Cách 4:** Gọi Tổng đài miễn phí: **1800 58 58 32**.

#### **Chú ý:**

Để hưởng đầy đủ quyền lợi bảo hành, khách hàng vui lòng thực hiện đăng ký bảo hành điện tử trong vòng 15 ngày sau khi mua máy theo một trong các hình thức trên. Việc không thực hiện đăng ký bảo hành đúng thời gian quy định có thể ảnh hưởng đến quyền lợi bảo hành của quý khách sau này.

## CHĂM SÓC KHÁCH HÀNG

### ĐIỀU KIỆN BẢO HÀNH ĐIỆN TỬ

#### • THỜI HẠN BẢO HÀNH TỬ LẠNH MIỄN PHÍ:

- Nếu có hóa đơn tài chính hoặc đăng ký bảo hành điện tử (BHĐT): 24 tháng kể từ ngày mua và không quá 30 tháng kể từ ngày sản xuất.
- Nếu không có hóa đơn tài chính và không đăng ký BHĐT: thời hạn bảo hành là 30 tháng kể từ ngày sản xuất.

#### • CÁC TRƯỜNG HỢP KHÔNG ĐƯỢC BẢO HÀNH MIỄN PHÍ:

- Sản phẩm hư hỏng do vận chuyển, sử dụng sai chức năng, lắp đặt không đúng theo sách hướng dẫn, nguồn điện không ổn định, điện yếu, điện chập chờn, sử dụng sai điện thế hoặc bảo quản không tốt như để nước, bụi, cặn bẩn, động vật, côn trùng, vật lạ, v.v... vào máy.
- Sản phẩm hư hỏng do bị rơi hoặc do tác động bên ngoài, tai nạn, thiên tai, lũ lụt, làm nứt, móp, bể.
- Khách hàng tự ý tháo gỡ, thay đổi cấu trúc sản phẩm hoặc sản phẩm đã được sửa chữa ở những nơi không phải là Trung tâm bảo hành hoặc Trạm bảo hành ủy quyền của Công ty TNHH Điện Máy AQUA Việt Nam.
- Số máy, kiểu máy trên sản phẩm bị cạo sửa, xóa mất, thông tin sản phẩm không phù hợp với hóa đơn tài chính liên quan đến sản phẩm (nếu có).
- Tủ lạnh sử dụng vào mục đích kinh doanh (kinh doanh thực phẩm, nước giải khát, dịch vụ ăn uống v.v...).
- Sản phẩm bị rỉ sét, ổ bản do ăn mòn hay do chất lỏng đổ vào.
- Dàn lạnh bị thủng do gỡ đá bằng vật nhọn hay do tác động vào dàn lạnh.

#### • YÊU CẦU BẢO HÀNH:

- Gọi Tổng Đài Hotline: **1800 58 58 32**, bấm nhánh 2 (hoặc)
- Gửi tin nhắn SMS: **AQUA\_YCBH** gửi **8077** (\_khoảng trắng)
- Gửi E-mail về phòng CSKH: [cskh@aquavietnam.vn](mailto:cskh@aquavietnam.vn)
- Website: Kết nối trang [www.yeucaubaohanh.aquavietnam.vn](http://www.yeucaubaohanh.aquavietnam.vn)



AQUA

AQUA ELECTRICAL APPLIANCES VIETNAM CO., LTD.